



CLASSIC RIDE™ 50



INSTRUCTION MANUAL

www.gracobaby.com

Do not install or use this child restraint until you read and understand the instructions in this manual. FAILURE TO PROPERLY USE THIS CHILD RESTRAINT INCREASES THE RISK OF SERIOUS INJURY OR DEATH IN A SUDDEN STOP OR CRASH.

©2011 Graco PDI92235A 9/11 US

TABLE OF CONTENTS

Before You Begin

Important Information.....	3
Warnings	4-5
Basic Information.....	6-7
What is LATCH ?.....	8
LATCH System.....	9
Features.....	10

Use

Height & Weight Limits.....	11
Rear-facing Installation With LATCH	12-13
Forward-facing Installation With LATCH	14-15
Rear-facing Installation With Vehicle Seat Belts.....	16-17
Forward-facing Installation With Vehicle Seat Belts.....	18-19
Placing Child in Child Restraint.....	20-23

Operations and Adjustments.....	24-31
• Harness Straps	
• Harness Tie	
• Buckle	
• Recline / Upright Positions	
• Changing Harness Strap Slots	
• LATCH Belt Routing	
• Removing LATCH from Vehicle Anchor Points	
• LATCH Storage	

Special Information

Vehicle Seat Belts.....	32-37
• Locking Clip.....	37
Additional Information.....	38-44
• Tether Storage	
• Cup Holder	
• Head Support/Body Support/Harness Cover	
• Care and Cleaning	
• Aircraft Use	
• Second Hand Child Restraint	
Replacement Parts/Warranty.....	46
• Locking Clip Storage	
• Instruction Manual Storage	

IMPORTANT INFORMATION

No child restraint can guarantee protection from injury in every situation, but proper use helps reduce the risk of serious injury or death.

READ THIS MANUAL CAREFULLY.

Registration Information

Child restraints could be recalled for safety reasons. You must register this restraint to be reached in a recall. Send your name, address, and the restraint's model number and manufacturing date to:

Graco Children's Products, Inc.
150 Oaklands Blvd.
Exton, PA 19341
or call 1-800-345-4109
or register online at
<http://www.gracobaby.com/carseatregistration>

For recall information:

- Call the U.S Government's Vehicle Safety Hotline at 1-888-327-4236 (TTY: 1-800-424-9153), or go to <http://www.NHTSA.gov>

Safety First Check List

- ✓ Read and understand instruction manual and child restraint labels.
- ✓ Infants less than 20 lbs. (9 kg) **must** use child restraint **rear-facing**.
- ✓ Do not use child restraint **rear-facing** in vehicle seat with a front air bag.
- ✓ Secure children in rear seat of vehicle whenever possible.
- ✓ Never leave child unattended.
- ✓ Install child restraint securely with vehicle seat belt or **LATCH** belt.
- ✓ Do not use after date shown on back of child restraint.
- ✓ Do not allow anyone (babysitter, relatives, etc.) to use child restraint without first understanding all instructions.

LATCH

This child restraint may be installed in a vehicle using either the vehicle seat belt or the **LATCH** system (for vehicles equipped with **LATCH**).

WARNINGS - *Prevent serious injury or death:*

Failure to follow these instructions and child restraint labels can result in child striking the vehicle's interior during a sudden stop or crash. Secure child restraint with a vehicle seat belt or **LATCH** that is properly routed as shown in this manual.

Select a suitable location for the child restraint in your vehicle.

Choose the correct mode of use for the child restraint depending on your child's size. Infants less than 20 lbs. (9 kg) must use this child restraint **rear-facing**. Serious crippling injury or death can result if infant faces front of vehicle. The AAP recommends that children be rear facing until age 2 or until they reach the maximum rear facing height and weight rating for their seat.

Vehicle seat belt system **MUST** hold child restraint securely. Not all vehicle seat belts can be used with a child restraint.

If vehicle seat belt does not hold child restraint securely, read "Vehicle Seat Belts" section.

Never put a child restraint in a front vehicle seat unless recommended by vehicle owner's manual. National Highway Traffic Safety Administration (NHTSA) alerts vehicle owners that according to accident statistics, children are safer in the back seat. For vehicles with air bags, refer to vehicle owner's manual for child restraint installation information.

⚠ WARNINGS - *Prevent serious injury or death (continued):*

If child restraint is in a crash, it must be replaced. **DO NOT use it again!** A crash can cause unseen damage and using it again could result in serious injury or death.

DO NOT use child restraint if it is damaged or missing parts.

DO NOT use accessories or parts other than those provided by Graco. Their use could alter the performance of the child restraint.

Rear-facing child restraint must be properly leveled:

- Too reclined can result in injury or ejection.
- Too upright can result in breathing difficulties.

Insert the harness straps in the proper slots for your child. Never leave child unattended, even when sleeping. Child may become tangled in harness straps and suffocate or strangle.

DO NOT remove **LATCH** system from child restraint. If using vehicle seat belt to secure child restraint, **LATCH** connectors must be stored. (see section "**LATCH** storage")

Never attach two **LATCH** connectors to one vehicle lower anchor point unless specifically allowed by the vehicle manufacturer.

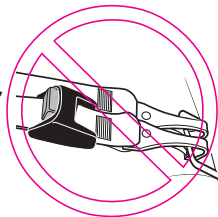

BASIC INFORMATION

WARNING

DO NOT place this child restraint in a vehicle seating location that has a front air bag. If an air bag inflates, it can hit the child and child restraint with great force and cause serious injury or death to your child. Check vehicle owner's manual for information about side air bags and child restraint installation.



Certification

This child restraint meets or exceeds all applicable requirements of Federal Motor Vehicle Safety Standard 213 for use in motor vehicles and aircraft.

Unoccupied Child Restraint

Always secure child restraint with **LATCH** or a vehicle seat belt, even when unoccupied. In a crash, an unsecured child restraint can injure passengers.

Dangerous Vehicle Seats

Do not use child restraint on rear-facing or side-facing vehicle seats.

BASIC INFORMATION (continued):

Child Restraint Useful Life

STOP using child restraint and throw it away after the date **MOLDED** into the back of the child restraint.

Look for the date molded into the seat in the location shown.



Vehicle Seat Protection

Protect vehicle seat. Use a child restraint mat, towel or thin blanket under and behind child restraint.

Warm Weather

Child restraint parts can get very hot in the sun or warm weather.

To avoid burns, always check before putting child in child restraint.

WHAT IS LATCH?

United States Federal Motor Vehicle Safety Standards have defined a new system for installing child restraints in vehicles. The system is called **LATCH**. **LATCH** stands for: **L**ower **A**nchorage and **T**ethers for **C**hildren.

LATCH System for Vehicles:

LATCH in the vehicle consists of a top tether anchor point and two lower anchor points.

Some vehicle owner manuals use the term **ISOFIX** to identify the new child restraint anchorage system. This child restraint with **LATCH** can also be used in vehicle seating positions equipped with **ISOFIX**.

Newer vehicles may have one or more seating positions equipped with **LATCH** anchor points.

If vehicle is equipped with **LATCH**, the vehicle lower anchor points may be visible at the vehicle seat crease. If not visible, they may be marked with a symbol (**Fig. a**) or a colored dot.

See your vehicle owner's manual for exact locations, anchor identification, and requirements for use with a child restraint.

Check vehicle owner's manual for vehicle top tether anchor locations. They may be identified using one of the anchor symbols (**Fig. b** or **Fig. c**).

Typical seat in a passenger vehicle. Other vehicle types may have different **LATCH** locations.

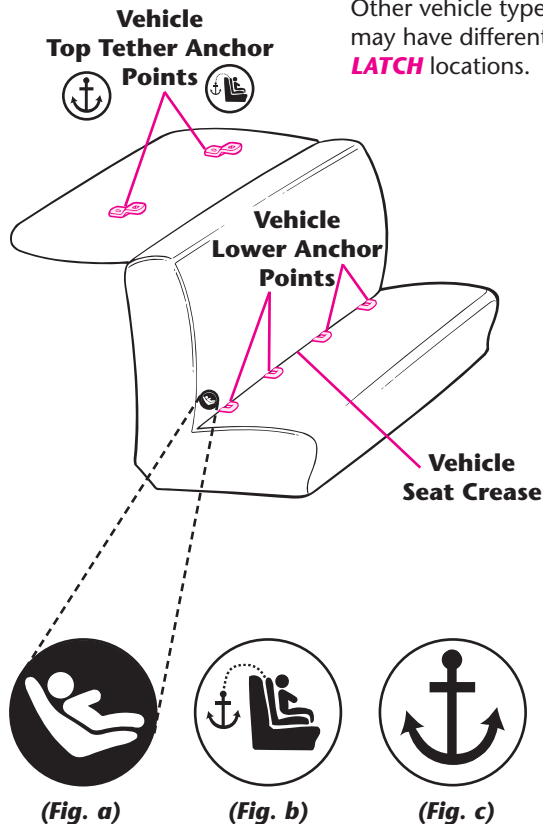

LATCH SYSTEM

LATCH consists of a permanently attached lower anchorage belt and a top tether strap (**Fig. a**).

ONLY use **LATCH** in a seating position recommended by vehicle manufacturer.

LATCH lower vehicle anchor points are defined as 11 inches from the center of one **LATCH** anchor to the center of another **LATCH** anchor. If allowed by your Vehicle Owners Manual, the center seating position may be used if the anchor spacing is 11" or greater.

Use vehicle belt (not **LATCH** connectors) for installations with children weighing more than 48 pounds (21.7 kg).

NOTE: Some vehicle manufacturers have lower maximum weight ratings for **LATCH** anchors, so you must consult your vehicle owner's manual or call the vehicle manufacturer to confirm the limits on your vehicle's **LATCH** anchors.

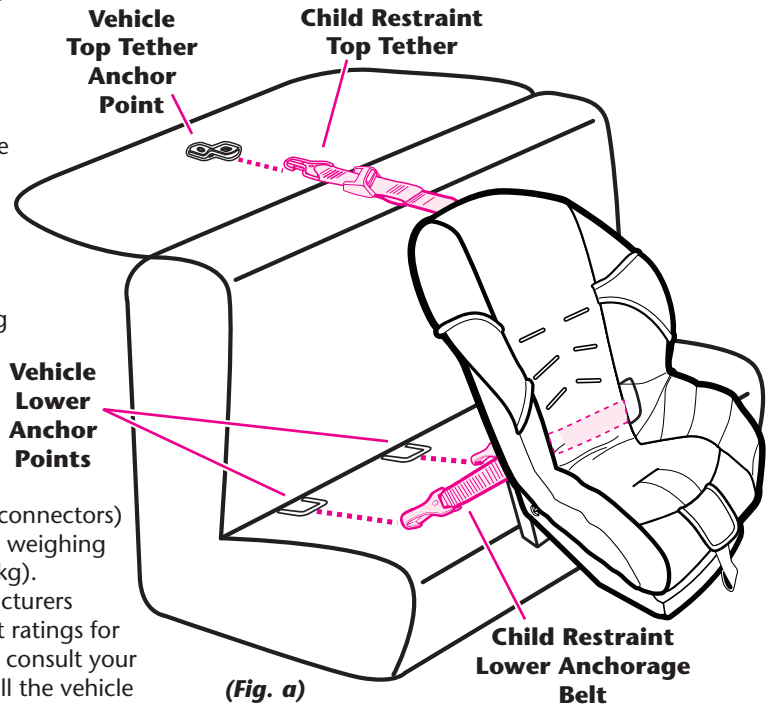

FEATURES

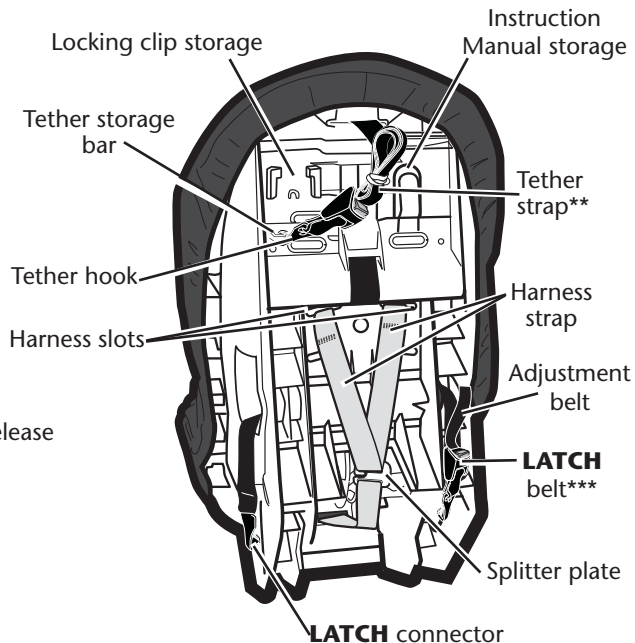
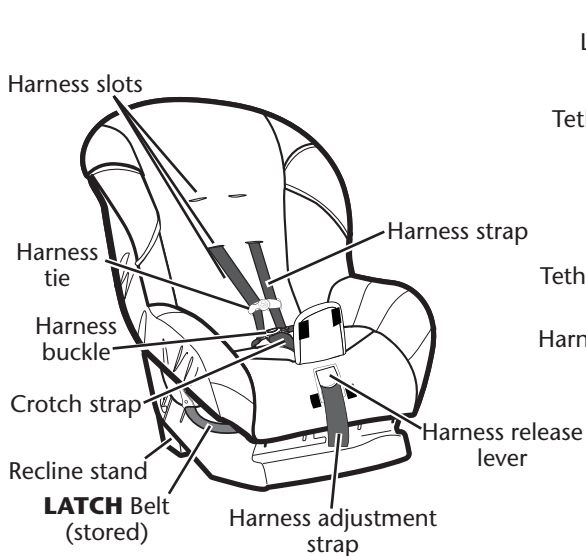

Vehicles are now (or can be) equipped with tether anchor points behind some seats. A tether anchors the top of the child restraint to the body of the vehicle. When used properly with the vehicle seat belt or **LATCH, a tether helps reduce injury in a sudden stop or crash.

***United States Federal Motor Vehicle Safety Standards have defined a new system for installing child restraints in vehicles. The system is called **LATCH**. **LATCH may ONLY be used IN PLACE of vehicle belt if vehicle is equipped with LATCH anchor points. Please refer to vehicle owner's manual for LATCH locations in vehicles.**

HEIGHT & WEIGHT LIMITS

Rear Facing: 4 to 40 lbs. (1.8 - 18kg)

- Infants who weigh less than 20 lbs. (9 kg) **MUST** be **rear-facing**.
- Infants or toddlers 20 to 40 lbs. (9 to 18 kg) may be **rear-facing**.



IMPORTANT: This child restraint is certified for use **rear-facing** with children up to 40 lbs. (18 kg). However, some children approaching 40 lbs. (18 kg) may be too tall to fit **rear-facing**. Top of head must be at least 1" (2.5cm) below the top of the child restraint. Child should use car seat forward-facing only if child is over 20 lbs. (9 kg) and can sit upright unassisted.★

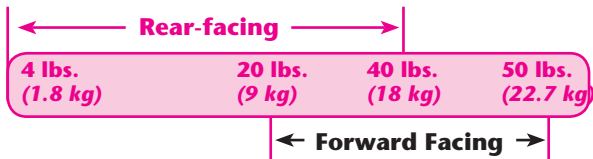

Forward-facing: 20 to 50 lbs. (9 - 22,7kg)

- Child must not exceed 45 inches (114.3 cm). The top of the child's ears should be at or below the child restraint seat back.
- Toddlers 20 to 40 lbs. (9 to 18 kg) who are capable of sitting upright unassisted may be forward-facing ★. If unable to sit unassisted, use **rear-facing**.
- Toddlers 40 to 50 lbs. (18 to 22.7 kg) and up to 45 inches (114.3 cm) tall **MUST** be forward-facing.



★ The AAP recommends that children be rear facing until age 2 or until they reach the maximum rear facing height and weight rating for their seat.

Preterm or Low Birth Weight Infant

A preterm infant or low birth weight infant may be at special risk in a vehicle or aircraft.

According to the American Academy of Pediatrics, these infants may suffer breathing difficulties if improperly reclined in a child restraint.

Graco advises that you have your physician or hospital staff evaluate your infant and recommend the proper child restraint or car bed **before** you and your infant leave the hospital.

Outgrowing Child Restraint

⚠ **WARNING**

Prevent serious injury or death:

- **Top of child's ears must be at or below top edge of child restraint seat back.**
- **Child's shoulders MUST not be above top harness slots.**

REAR-FACING INSTALLATION WITH LATCH

- 1** **LATCH** belt must be routed through opening in child restraint for **rear-facing** mode. (see page 29, **fig. d**).

Belt must lay flat and not be twisted.
- 2** Adjust child restraint to **recline** position (see **fig. a** and page 25, **fig. g**) Place **rear-facing** on vehicle seat equipped with **LATCH** anchors.
- 3** For ease of installation, extend **LATCH** belt to its maximum length.
- 4** Hook connectors to vehicle lower anchors (**fig. b**). Pull connectors to be sure they are securely attached to the anchor points. (**fig. c**).
- 5** Press down firmly in center of child restraint while pulling **LATCH** adjustment belt. (**fig. d**).
- 6** Pull front to back and left to right at belt path to check for secure installation (**fig. e**). The child restraint should not move side to side or forward more than 1 inch (2.5 cm).

Check that the lower anchorage belt stays tight and does not slip from the tightened position. If it does not stay tight, try another seating position or contact Customer Service.
- 7** Check level indicator on child restraint.

Vehicle **must** be on level ground and child in child restraint when checking level indicator.

Ball **MUST** be entirely in green zone (**fig. f**). If necessary, place rolled towels under child restraint, at vehicle seat crease, until entire ball is in green zone. Then re-check level indicator.

DO NOT use tether **rear-facing**. Tether **must** be stored (see “Tether Storage” page 38).

Perform this test every time you drive with your child.

REAR-FACING INSTALLATION WITH LATCH (continued)

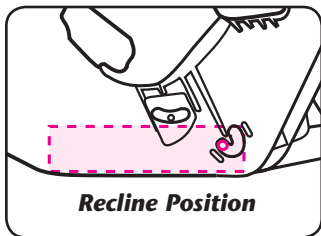

(fig. a)

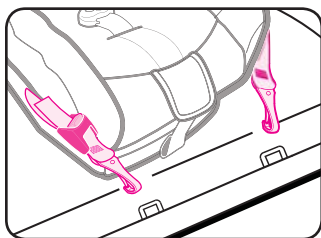

(fig. b)

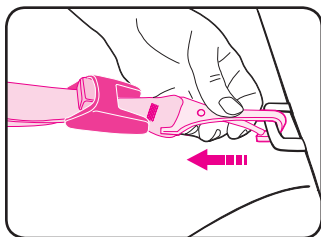

(fig. c)

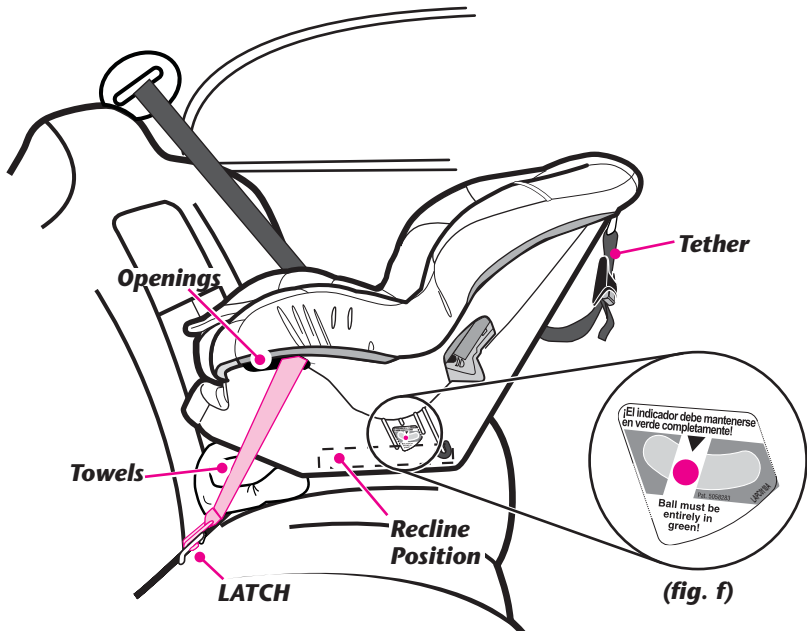

(fig. f)

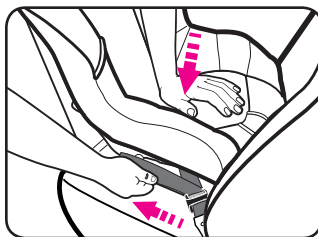

(fig. d)

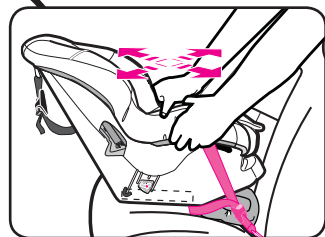

(fig. e)

FORWARD-FACING INSTALLATION WITH LATCH

- 1** **LATCH** belt must be routed through opening in child restraint for **forward-facing** (see page 29, **fig. e**).

Belt must lay flat and not be twisted.
- 2** Adjust car seat to **upright** position (see **fig. a** and page 25, **fig. g**). Secure recline stand into Upright Position by pushing tabs into lock position.
Place **forward-facing** on vehicle seat equipped with **LATCH** anchors.
- 3** For ease of installation, extend **LATCH** belt to its maximum length.
- 4** Hook connectors to vehicle lower anchors (**fig. b**). Pull connectors to be sure they are securely attached (**fig. c**).
- 5** Slide child restraint back until the child restraint is in contact with the vehicle seat back.
- 6** Press down firmly in center of child restraint to compress vehicle seat cushion while tightening **LATCH** belt by pulling adjustment belt. Use your knee to press down in center of child restraint (**fig. d**).

Check that the lower anchorage belt stays tight and does not slip from the tightened position. If it does not stay tight, try another seating position or contact Customer Service.
- 7** Pull front to back and left to right at belt path to check for secure installation (**fig. e**). The child restraint should not move side to side or forward more than 1 inch (2.5 cm).

Belt must lay flat and not be twisted.

Perform this test every time you drive with your child.
- 8** Attach tether strap hook (**A**) to anchor hardware (**B**) and tighten adjustment belt to remove any slack (**fig. f**).

Belt must lay flat and not be twisted.

FORWARD-FACING INSTALLATION WITH LATCH (continued)

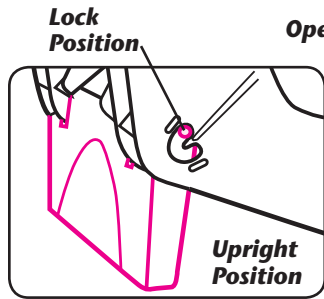
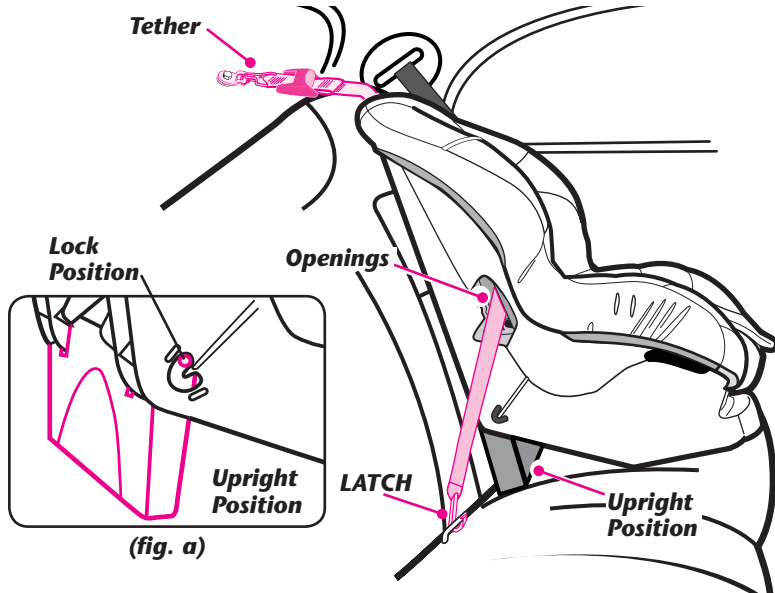

(fig. a)

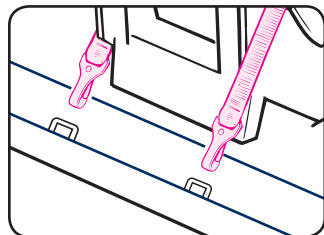

(fig. b)

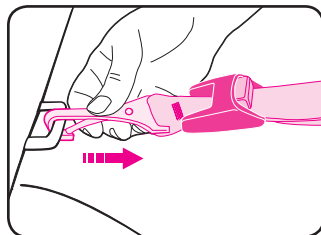

(fig. c)

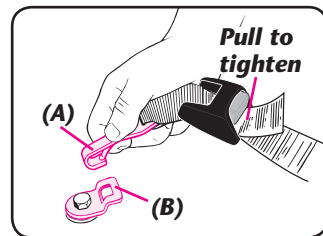

(fig. f)

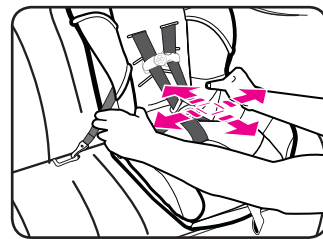

(fig. e)

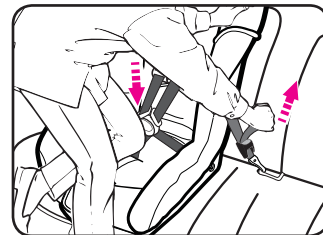

(fig. d)

REAR-FACING INSTALLATION WITH VEHICLE SEAT BELTS

WARNING

LATCH belt MUST be stored when using vehicle seat belt to install child restraint.

- 1** Store **LATCH** belt by attaching to connectors through forward-facing openings (see page 31, **fig. k**).
 - Attach connectors to storage bar on each side (**fig. a**).
 - Adjust **LATCH** belt to remove excess slack by pulling adjustment belt.
- 2** Adjust car seat to **recline** position (see **fig. b** and page 25, **fig. g**). Place **rear-facing** on vehicle seat.
- 3** Thread vehicle seat belt through openings and buckle belt.
- 4** Press down firmly in center of child restraint to compress vehicle seat cushion while tightening vehicle seat belt (**fig. c**).

- 5** Pull front to back and left to right at belt path to check for secure installation (**fig. d**). The child restraint should not move side to side or forward more than 1 inch (2.5 cm). Vehicle lap belt **MUST** stay tight.

If not secure, see “Vehicle Seat Belts” page 32.

- 6** Check level indicator on child restraint.

Vehicle **must** be on level ground and child in child restraint when checking level indicator.

Ball **MUST** be entirely in green zone (**fig. e**). If necessary, place rolled towels under child restraint, at vehicle seat crease, until entire ball is in green zone. Then re-check level indicator.

DO NOT use tether **rear-facing**. Tether **must** be stored (see “Tether Storage” page 38).

Perform this test every time you drive with your child.

REAR-FACING INSTALLATION WITH VEHICLE SEAT BELTS (continued)

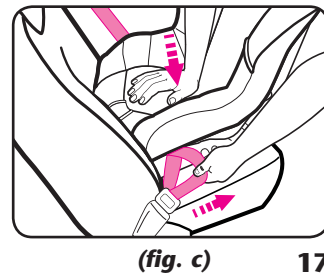
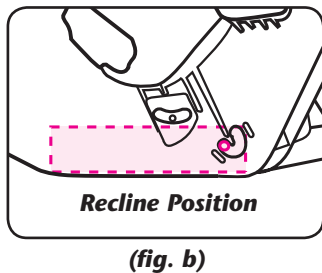
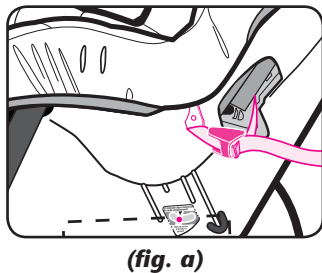
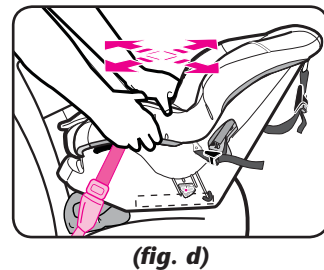
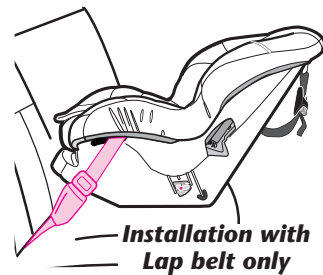
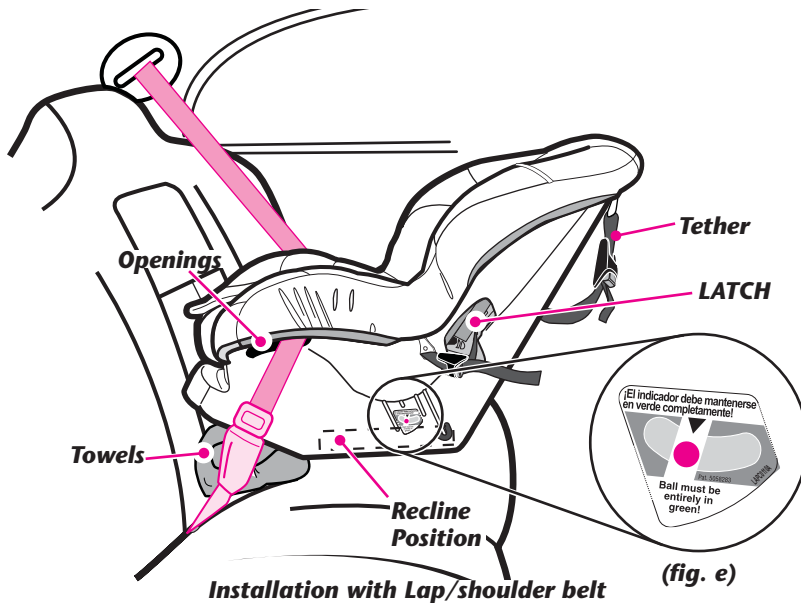

FORWARD-FACING INSTALLATION WITH VEHICLE SEAT BELTS

WARNING

LATCH belt MUST be stored when using vehicle seat belt to install child restraint.

- 1** Store **LATCH** belt by attaching to connectors through rear-facing openings (see page 31, **fig. j**).
 - Attach connectors to storage bar on each side (**fig. a**).
 - Adjust **LATCH** belt to remove excess slack by pulling adjustment belt.
- 2** Adjust car seat to **upright** position (see **fig. b** and page 25, **fig. g**). Secure recline stand into Upright Position by pushing tabs into lock position. Place **forward-facing** on vehicle seat. Slide child restraint back until the restraint is in contact with the vehicle seat back.
- 3** Thread vehicle seat belt through openings (**fig. c**).

- 4** Press down firmly in center of child restraint to compress vehicle seat cushion while tightening vehicle seat belt.

Use your knee to press down in center of child restraint (**fig. d**).

- 5** Pull front to back and left to right at belt path to check for secure installation (**fig. e**). The child restraint should not move side to side or forward more than 1 inch (2.5 cm). Vehicle lap belt **MUST** stay tight.

If not secure, see “Vehicle Seat Belts” page 32.

- 6** Attach tether strap hook (**A**) to anchor hardware (**B**) and tighten adjustment belt to remove any slack (**fig. f**). If vehicle does not have anchor points to attach tether hook, tether hook should be stored, see “Tether Storage”, page 38.

Belt must lay flat and not be twisted.

Perform this test every time you drive with your child.

FORWARD-FACING INSTALLATION WITH VEHICLE SEAT BELTS (continued)

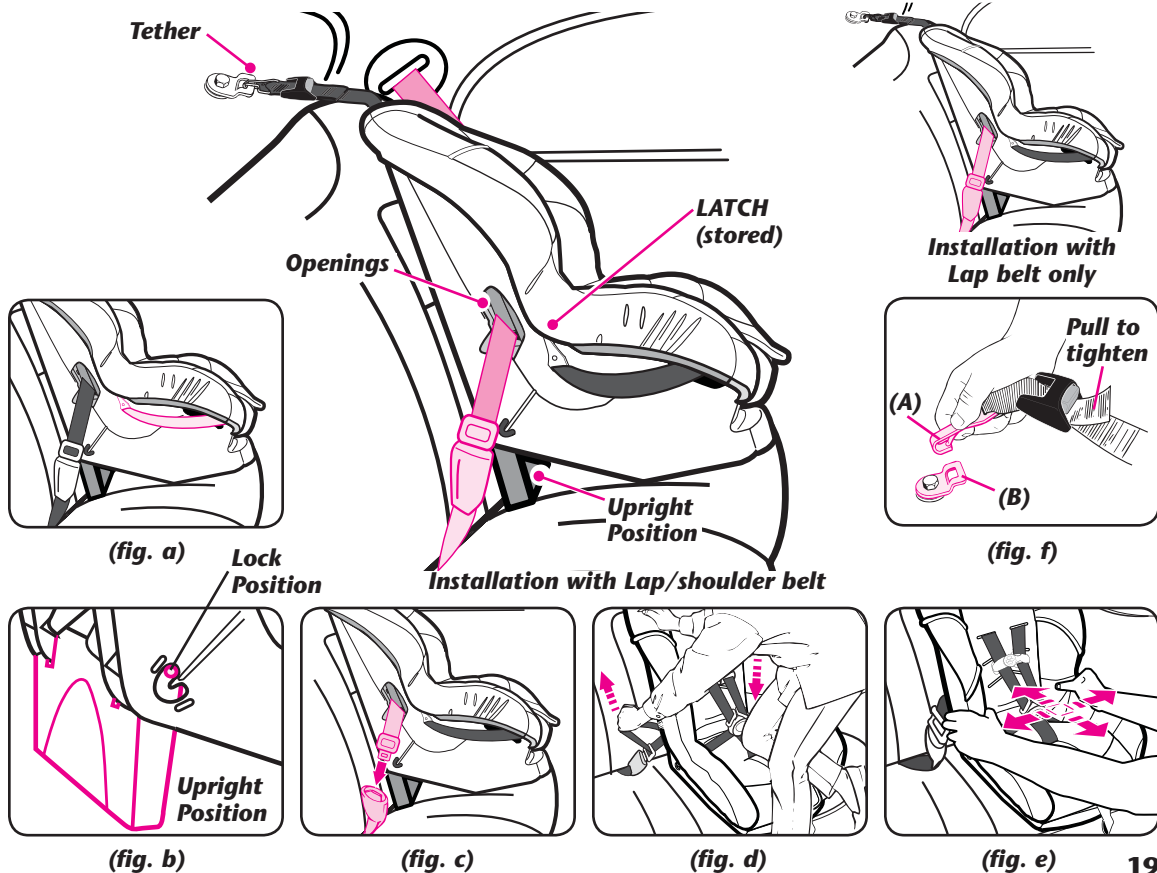

PLACING CHILD IN CHILD RESTRAINT

Check harness system:

REAR-FACING

- **Rear-facing - 4-40 lbs (1.8-18 kg)**

Harness straps must be through **bottom** or **middle** slots **at** or **below** shoulders.



- Harness height must be **at** or **below** child's shoulders.
Body support **MUST** be used if shoulders are below lowest slots.

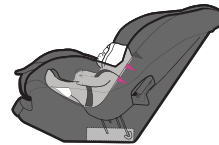

- Top of head must be at least **1" below** the top of the child restraint.



PLACING CHILD IN CHILD RESTRAINT (continued)

FORWARD-FACING

- **Forward-facing - 20-30 lbs (9-13.6 kg) and are at least one year old.**

Harness straps must be through **middle** or **top** slots **at** or **above** shoulders.



- **Forward-facing - 30-50 lbs (13.6-22.7 kg)**

Harness straps must be through **top** slots only.

DO NOT use middle slots for child over 30 lbs. (13.6 kg).



- Harness height must be **at** or **above** child's shoulders.



- Top of child's **ears** are **at** or **below** the child restraint seat back.



PLACING CHILD IN CHILD RESTRAINT (continued)

WARNING

To prevent serious injury or death:

- **Keep harness straps snug and positioned on shoulders with harness tie at arm pit level.**
- **Do not use strap covers, blankets, cushions, or padding under harness straps or child unless provided by Graco.**
- **Child should be dressed in clothing that does not interfere with buckling the harness.**

- 1** Place child in child restraint with child's back flat against back of child restraint.
- 2** Place harness straps over child's shoulders and insert tongue(s) into buckle. Pull up on tongue(s) to be sure they are locked.
- 3** Close harness tie:
Position harness tie at arm pit level.
- 4** You should not be able to pinch the harness straps (**fig. a**). A snug strap should not allow any slack. It lies in a relatively straight line without sagging. It does not press on the child's flesh or push the child's body into an unnatural position. Check that harness straps on **chest** and **thighs** are snug.
- 5** A rolled towel can be used on each side to support small children (**fig. b**). Be sure towels do not interfere with harness system. Towels should **NOT** be placed under child.

PLACING CHILD IN CHILD RESTRAINT (continued)

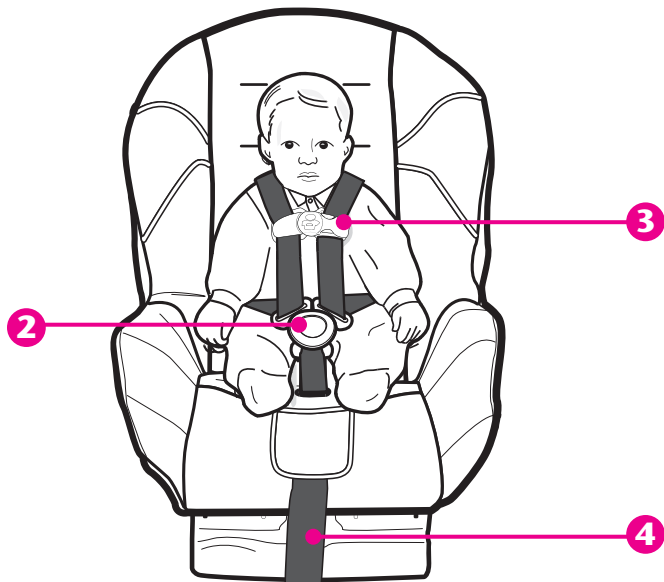

(fig. a)

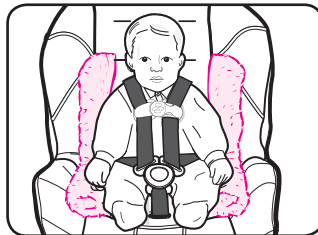

(fig. b)

OPERATIONS and ADJUSTMENTS

1 **Harness Straps (fig. a-b):**

- To tighten: Pull harness adjustment strap (**fig. a**).
- To loosen: Lift up lever while pulling on shoulder straps (**fig. b**).

2 **Harness Tie (fig. c-d):**

- To open: Press tabs and pull apart.
- To close: Snap halves together. Make sure harness tie is locked by pulling out on each half.

3 **Buckle (fig. e-f):**

- To buckle: Insert both tongues into buckle. Pull up on tongues to be sure they are locked.
- To unbuckle: Press red button and pull tongues out of buckle.

4 **Recline / Upright Positions (fig. g):**

Rear-facing - MUST use Recline position.

Recline Position: Pull stand out and rotate into child restraint.

Forward-facing - MUST use Upright position

Upright Position: Rotate stand out and push into child restraint (**fig. g**). Secure recline stand by pushing tabs into lock position.

Harness straps **MUST** move freely. Make sure harness straps are not pinched by recline stand.

OPERATIONS and ADJUSTMENTS (continued)

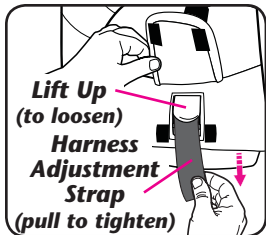

(fig. a)

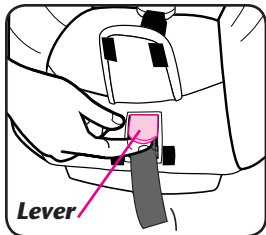

(fig. b)

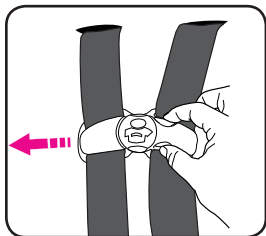

(fig. c)

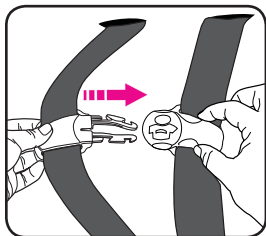

(fig. d)

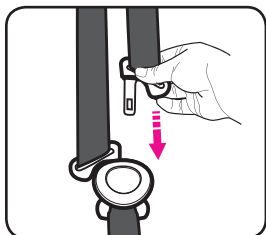

(fig. e)

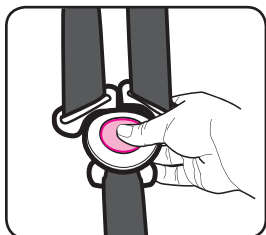

(fig. f)

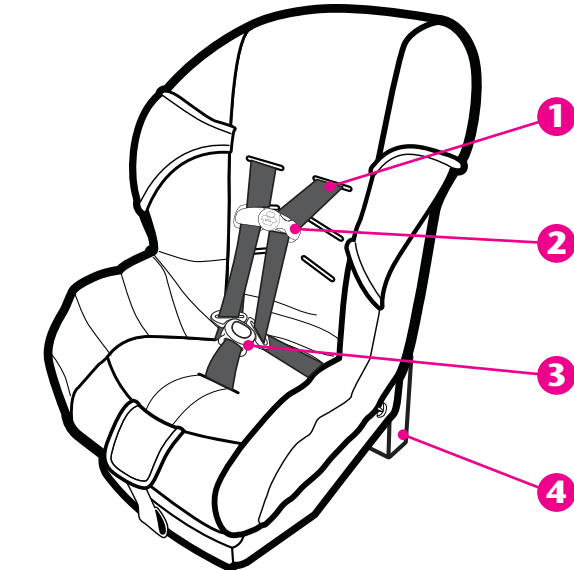

(fig. g)

OPERATIONS and ADJUSTMENTS (continued)

5 Changing harness strap slots:

A Loosen harness straps:

Lift up lever (*fig. b, pg. 25*) while pulling on shoulder straps.

B Remove both shoulder harness strap loops from splitter plate on back of child restraint.

C Change harness strap slots.

Make sure harness straps are threaded through matching slot of seat pad and child restraint.

It may be necessary to remove seat pad from top of child restraint while relocating.

D Re-attach harness strap loops to splitter plate:

- **For Infants or Small Toddlers:**

Put **Top** right strap loop on splitter plate first, then attach **Top** left strap loop (*fig. h - fig. i*).

NOTE: Make sure ends of straps are behind splitter plate (*fig. j*).

- **For Toddlers:**

Put **Bottom** right strap loop on splitter plate first, then attach **Bottom** left strap loop (*fig. k - fig. l*).

NOTE:

- Make sure both strap loops are securely attached within splitter plate hook (*fig. m*).
- Make sure straps are **NOT** twisted and are routed behind stand (*fig. g*).

OPERATIONS and ADJUSTMENTS (continued)

For Infants or Small Toddlers

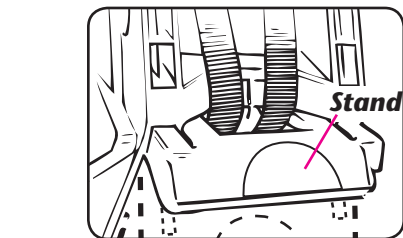
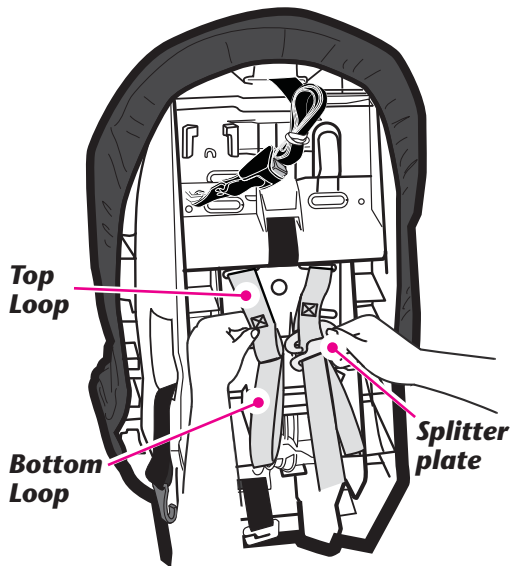

(fig. g)

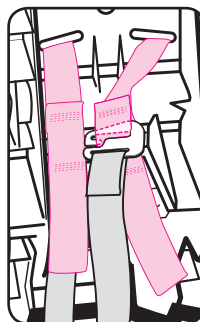

(fig. h)

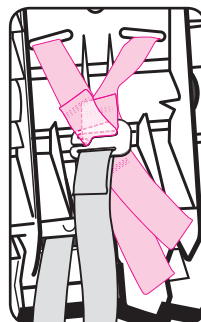

(fig. i)

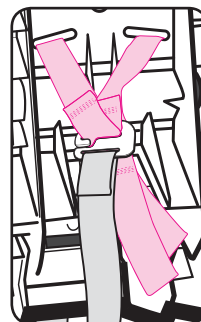

(fig. j)

For Toddlers

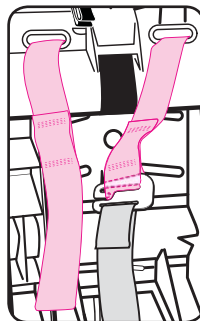

(fig. k)



(fig. l)

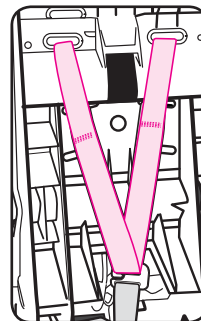

(fig. m)

OPERATIONS and ADJUSTMENTS (continued)

6 LATCH Belt Routing:

LATCH belt **MUST** be routed through the proper openings depending on direction of child restraint use.

- A** Remove pad from front of seat area by pulling out 2-button clips on lower front edge of child restraint (**fig. a**) and 2-button clip (on certain models) in center of seat.

Removing pad will expose the rotating **LATCH** belt. (**fig. b**)

- B** Rotate **LATCH** belt so that the belt routes through the proper openings (Pg 29, **fig. d** and **fig. e**). Belts must remain flat and tight against the child restraint **BEFORE** reattaching the seat pad 2-button clips. **LATCH** belt must not interfere with the harness. (**fig. c**)

- C** Re-attach pad to child restraint by snapping the 2-button clips back in place. **DO NOT** allow 2-button clip to interfere with the **LATCH** belt or vehicle seat belt.

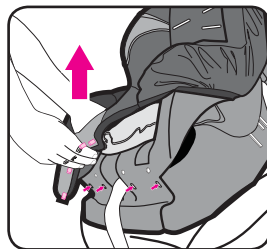

(fig. a)

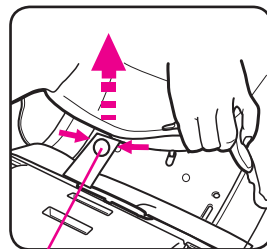

(fig. b)

**Rotating LATCH Belt
(under seat pad)**

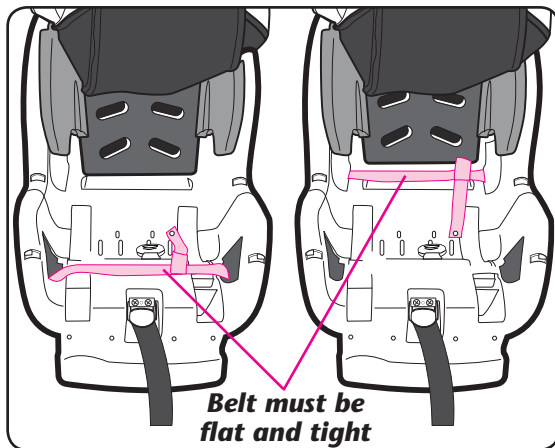

**Belt must be
flat and tight**

(fig. c)

OPERATIONS and ADJUSTMENTS (continued)

Route **LATCH** belt through **Rear-facing** openings for:

- **LATCH Rear-facing** use.

or

- **LATCH** storage with **Forward-facing** vehicle seat belt use. Pg. 31, **fig. j**.

Route **LATCH** belt through **Forward-facing** openings for:

- **LATCH Forward-facing** use.

or

- **LATCH** storage with **Rear-facing** vehicle seat belt use. Pg. 31, **fig. k**.

All belts must be flat and the adjuster belt must be facing out for easy adjustment.

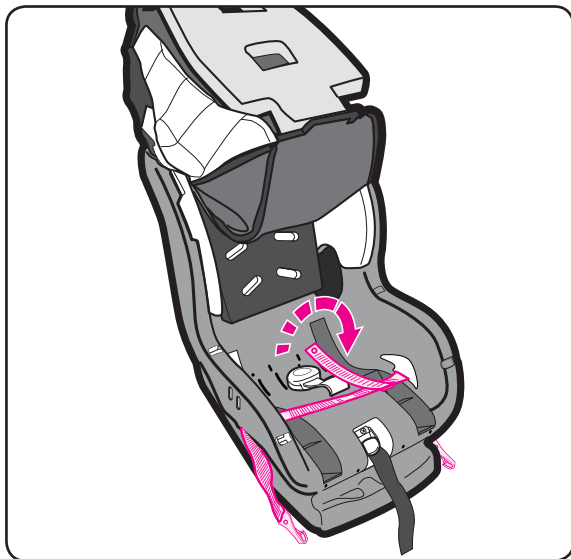

Rear-facing openings
(fig. d)

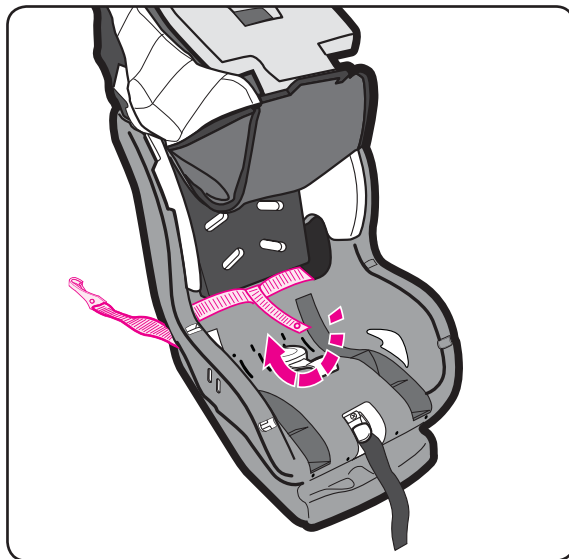

Forward-facing openings
(fig. e)

OPERATIONS and ADJUSTMENTS (continued)

7 Removing **LATCH** from Vehicle Anchor Points:

- A** To remove **LATCH**, push button while pulling on the **LATCH** belt as shown (**fig. f**).

Press down on child restraint compressing vehicle seat cushion to reduce tension on lower anchorage belt.

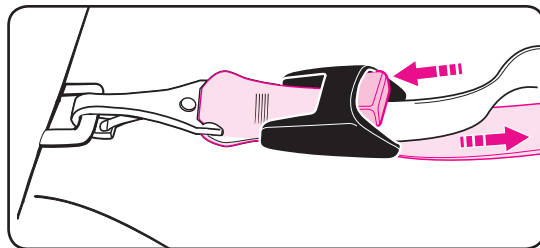

(fig. f)

- B** Press and hold **LATCH** release hinge. (**fig. g**).

- C** Push connector in, lift connector up and pull out (away from anchor point) (**fig. h**).

Repeat step B and C for other connector.

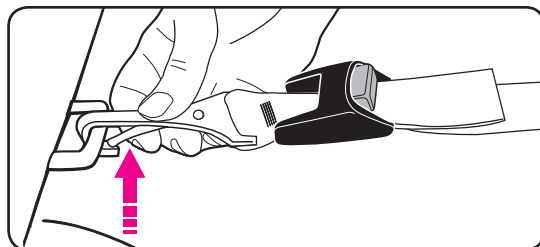

(fig. g)

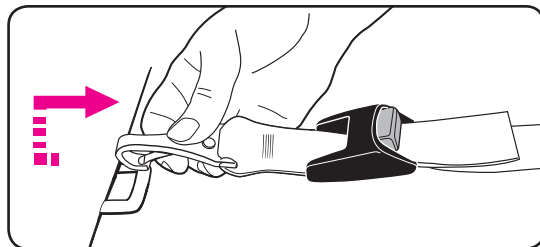

(fig. h)

OPERATIONS and ADJUSTMENTS (continued)

8 LATCH Storage:

- Locate **LATCH** storage bars under arm rest on sides of child restraint (**fig. i**).
- Fasten **LATCH** onto storage bar as shown. (**fig. j or k**)

Repeat for other side of seat.

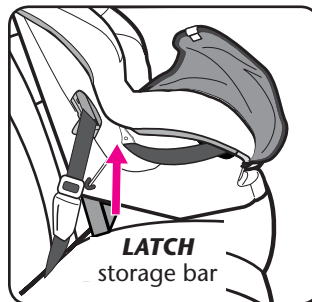

(fig. i)

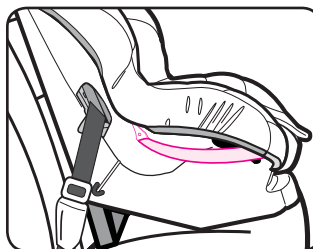

(fig. j)

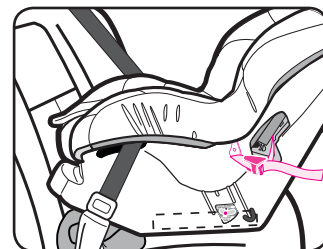

(fig. k)

VEHICLE SEAT BELTS

WARNING

Not all vehicle seat belts can be used with a child restraint. The child restraint must be held securely at all times by a lap belt (or lap belt portion of a lap/shoulder belt) that will not change length while driving.

To provide the most secure installation of the child restraint:

- Read the vehicle owner's manual regarding child restraint installation and seat belt use with child restraints.
- Follow all instruction labels on vehicle seat belt and child restraint.

If child restraint is not held securely after following instructions in this manual, vehicle seat belt labels, and vehicle owner's manual:

- Move child restraint to another seating location and try again, or
- Contact vehicle dealer for possible seat belt modification parts.

VEHICLE SEAT BELTS (continued)

Belts Forward of Seat Crease

Vehicle seat belts located forward of seat crease may not securely hold child restraint. Check vehicle owner's manual or see vehicle dealer for car seat installation requirements.

- *If approved for use with child restraint, install child restraint and check for secure installation by pulling child restraint front to back. If child restraint slides forward, DO NOT use these seat belts.*

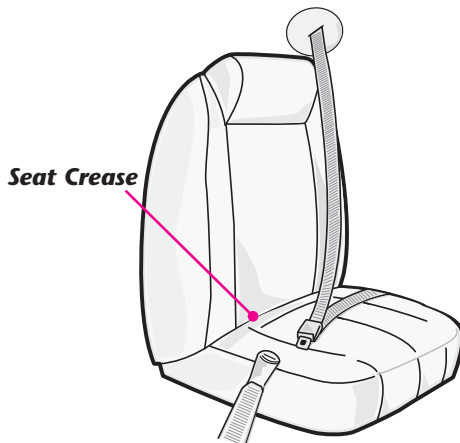
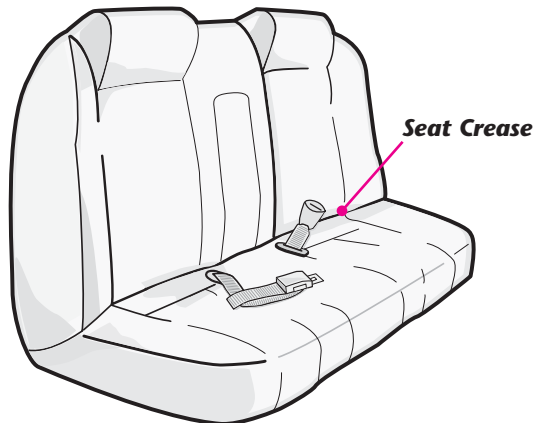

VEHICLE SEAT BELTS (continued)

Lap Belts - Manually Adjustable

The locking latch plate on some seat belts may slip and loosen after being buckled on child restraint if positioned at a certain angle. If this happens, flip latch plate over (**fig. a**) and re-buckle. Test installation again to see if this works. If not, move child restraint to another seating position.

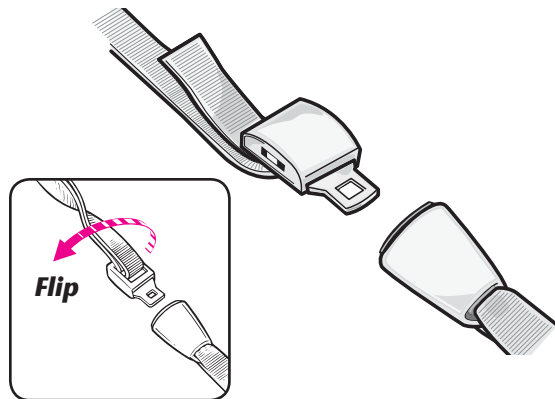

(fig. a)

Lap Belts - With Retractor

Lap belts with retractors may or may not hold a child restraint securely.

Follow these steps to determine if you have a retractor system that will hold child restraint securely:

- Pull belt all the way out.
- Allow belt to retract about 6 inches (15 cm).
- Pull out on belt again.

If belt is locked and you **cannot** pull the belt out any further, you have an Automatic Locking Retractor which may be used with a child restraint.

Remember, when installing a child restraint, pull belt all the way out, buckle belt, and then tighten.

If you **can** pull the belt out again (Step c above), you have an Emergency Locking Retractor which **MUST NOT** be used with a child restraint.

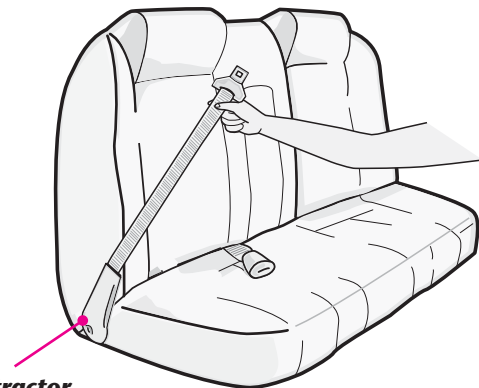

VEHICLE SEAT BELTS (continued)

Passive Restraint - Lap Belt with Motorized Shoulder Belt

DO NOT use with any child restraint.

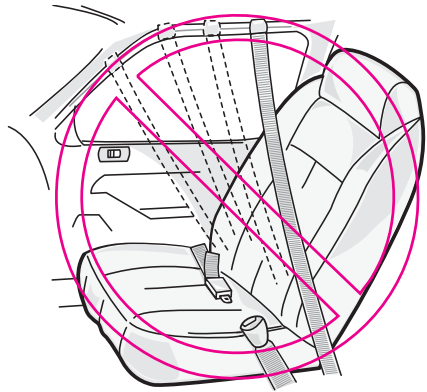

Passive Restraint - Lap or Shoulder Belt Mounted on Door

DO NOT use with any child restraint. Belts will not stay tight while driving.

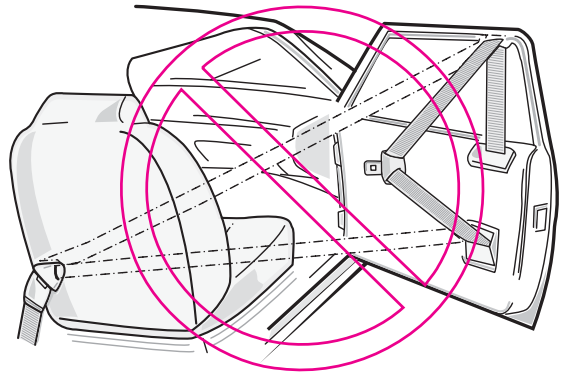

VEHICLE SEAT BELTS (continued)

Combination Lap/Shoulder Belt with Sliding Latch Plate

Pull on latch plate (**fig. a**). If belt slides freely through latch plate, a locking clip **MUST** be used (see Pg. 37 “Locking Clip” section).

Some combination lap/shoulder belts with sliding latch plates may be converted into an “**automatic locking mode**” that will allow use without a locking clip. See vehicle owner’s manual and label on vehicle belts for instructions.

Some Emergency Locking Retractor belts will convert to Automatic Locking Retractor (ALR) belts if you pull the belt all the way out. Refer to your vehicle owner’s manual.

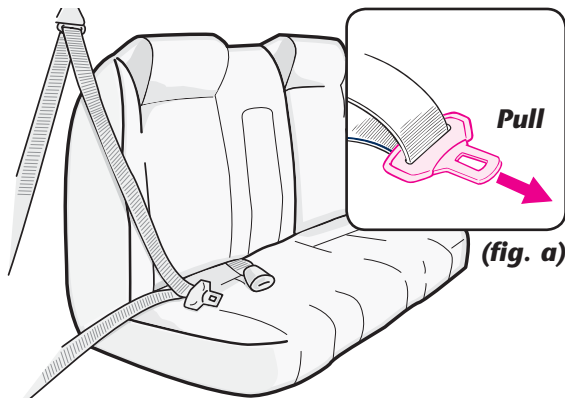

Combination Lap/Shoulder Belt with Locking Latch Plate

The locking latch plate on some seat belts may slip and loosen after being buckled on child restraint if positioned at a certain angle. If this happens, flip the latch plate over (**fig. b**) and re-buckle. Test installation again to see if this works. If not, move child restraint to another seating position.

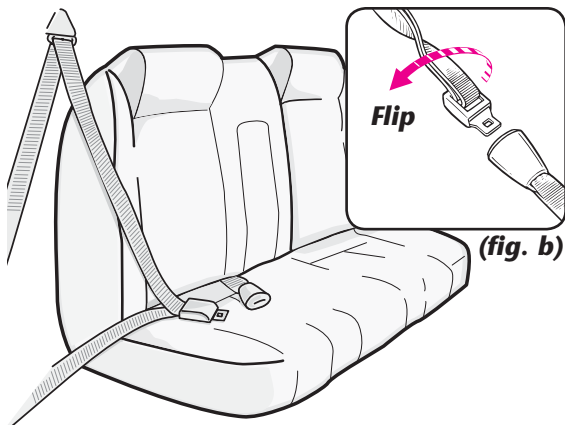

VEHICLE SEAT BELTS (continued)

Locking Clip

WARNING

Avoid serious injury or death:

- **Failure to use locking clip where required will result in child restraint not being securely held in place.**
- **Remove locking clip from seat belts when not being used with child restraint.**
- **DO NOT use locking clip as a vehicle seat belt shortener.**

You **MUST** use locking clip provided with child restraint with a vehicle seat belt that slides freely through the latch plate or the lap belt cannot be tightly secured.

- 1** Install child restraint and tighten vehicle seat belt.
- 2** Hold seat belts together at latch plate (*fig. a*) then unbuckle.
- 3** Slide locking clip on seat belts approximately 1/2 inch (1.27 cm) and up to 1 inch (2.5cm) away from latch plate.
- 4** Re-buckle seat belt.

- 5** Test installation to see if child restraint is secure. If not secure, additional belt tightening may be required:

- Unbuckle vehicle seat belt.
- Hold belts together and remove locking clip.
- Shorten length of lap belt portion slightly by pulling belt through latch plate.
- Re-attach locking clip.
- Buckle vehicle seat belt.

Press child restraint further down into vehicle seat cushion to help buckle vehicle seat belt.

Test installation to see if child restraint is secure. If not secure, repeat above step until secure.

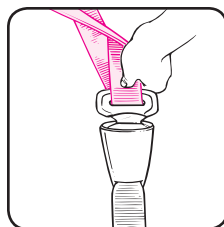

(*fig. a*)

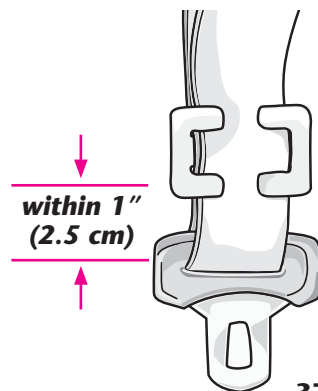

ADDITIONAL INFORMATION

Tether Storage

DO NOT anchor tether strap to the vehicle when using child restraint **rear-facing**.

Tether hook must be attached to child restraint for **rear-facing** use or if vehicle is not equipped with tether anchors.

For storage of tether hook:

- Attach tether hook to back of child restraint as shown.
- Pull loose end of adjustment strap to remove any slack.
- Roll loose end of adjustment strap up and secure with a rubber band.

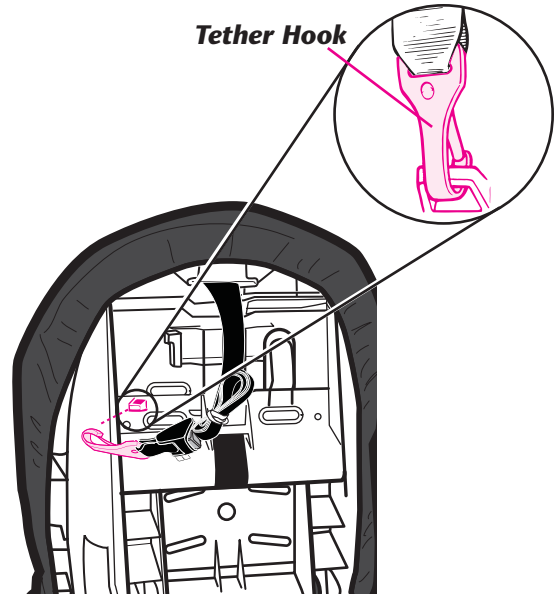

Rear of Child Restraint

ADDITIONAL INFORMATION (continued)

Cup holder (available on some models)

WARNING

Never place sharp or pointed objects in a cupholder. In a crash, these objects could hit your child and cause serious injuries.

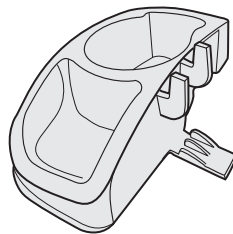

Available on some models:

- Insert the two prongs of the cupholder into the two slots on either the left or right side of the seat. **1**
- Push cupholder down until the clip snaps onto the bottom of seat **2**. CHECK that cupholder is secure by pulling on it.

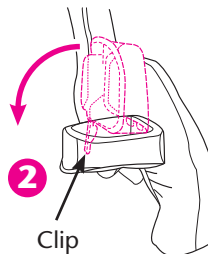
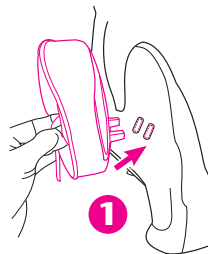

ADDITIONAL INFORMATION (continued)

Head Support (available on some models)

WARNING

To prevent ejection in sudden stop or crash, shoulder straps must be threaded through slots and properly positioned on shoulders.

- Only use head support in bottom or middle harness slots.



ADDITIONAL INFORMATION (continued)

Body Support (available on some models)

WARNING

To prevent ejection in sudden stop or crash, shoulder straps must be threaded through slots and properly positioned on shoulders.

- Body support **MUST** be used if shoulders are below lowest harness slots.
- Never allow body support to bunch or fold behind child.



ADDITIONAL INFORMATION (continued)

Harness Covers (available on some models)

WARNING

- **Make sure the harness system is properly secured.**
- **Check that harness straps are not twisted.**
- **Make sure that harness covers do not interfere with placement of the chest clip.**

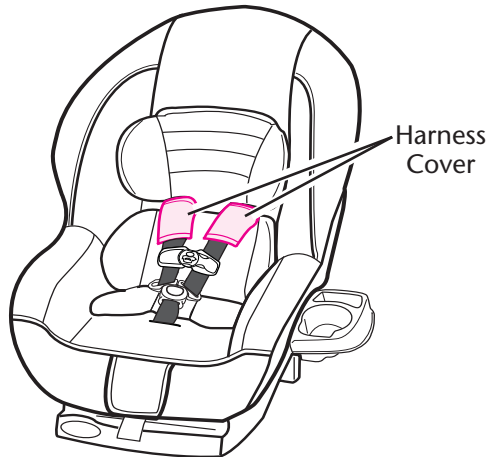

ADDITIONAL INFORMATION (continued)

Care & Cleaning

Refer to seat pad care tag for washing instructions.

Removing Seat Pad:

Remove both harness strap loops from splitter plate on back of child restraint and pull through front of pad. Open harness tie, release tongues from buckle. (see pages 24-25)

- 1 Pull two 2-button clips out of lower front edge of child restraint shell and inside center of child restraint shell (on some models).

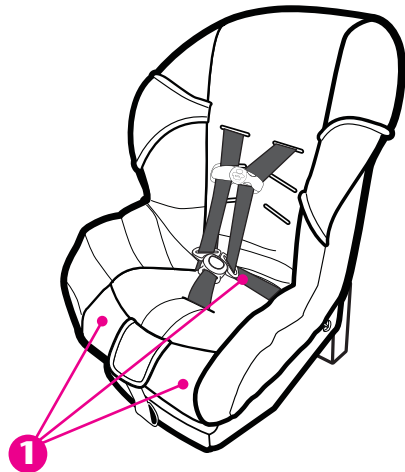

ADDITIONAL INFORMATION (continued)

Seat Pad:

Remove the plastic 2-button clips.
Machine-wash separately on gentle cycle
and drip dry.

Harness Straps and LATCH belt:

Surface wash only with mild soap and damp
cloth.

If harness straps or belt are frayed or heavily
soiled, they **MUST** be replaced.

Cup Holder:

Wipe with mild solution of soap and water.
Avoid wetting labels.

Never use “household detergents”: they can
weaken plastic.

Buckle:

Buckle should fasten with a “click”, if not, rinse
buckle with warm water. **DO NOT USE SOAPS**
or **LUBRICANTS**. **DO NOT** use household
detergents. Never lubricate buckle.

WARNING

Prevent serious injury or death:

- **Buckle must be properly latched.**
- **Periodically inspect and clean buckle to remove objects or debris that could prevent latching.**

Aircraft Use

This child restraint is certified for use on aircraft
(see label on child restraint). Contact airline
about their policy.

Use this child restraint only on **forward-facing**
aircraft seats.

Install child restraint on an aircraft the same
way it is installed in a vehicle when using a
vehicle seat belt.

Second Hand Child Restraint

Graco Children’s Products Inc. advises against
loaning or passing along a child restraint.

NOTES

To purchase parts or accessories or for warranty information in the United States,

please contact us at the following:

www.gracobaby.com

or

1-800-345-4109

1 *Fold instruction manual.*



2 *Store instruction manual behind this tab.*

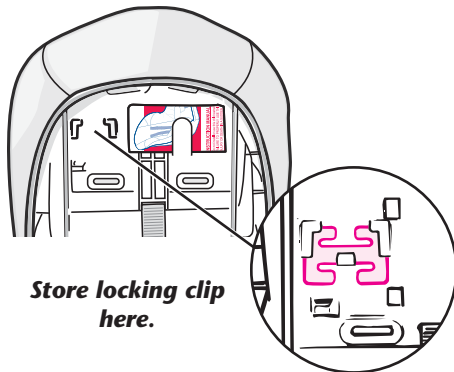



CLASSIC RIDE™ 50



MANUAL DE INSTRUCCIONES

www.gracobaby.com

No instale ni use este sistema de seguridad para niños hasta que haya leído y entendido las instrucciones en este manual.

NO USAR DEBIDAMENTE ESTE SISTEMA DE SEGURIDAD PARA NIÑOS AUMENTA EL RIESGO DE LESIONES SERIAS O FATALES EN UN ACCIDENTE O AL DETENERSE DE REPENTE.

©2011 Graco PDI92235A 9/11 US

TABLA DE CONTENIDO

Antes de Empezar

Información importante.....	3
Advertencia	4-5
Información básica.....	6-7
¿Qué es el LATCH ?.....	8
El sistema LATCH	9
Características.....	10

Utilización

Límites de altura y peso.....	11
Instalación orientada hacia atrás con LATCH	12-13
Instalación orientada hacia delante con LATCH	14-15
Instalación de orientación trasera con los cinturones de seguridad del vehículo.....	16-17
Instalación orientada hacia delante con el cinturón de seguridad del vehículo.....	18-19
Colocar al niño en el asiento de seguridad	20-23

Operaciones y ajustes.....	24-31
• Correas del arnés	
• Cierre del arnés	
• Hebilla	
• Posiciones reclinada y vertical	
• Cambiar las ranuras de las correas del arnés	
• Colocación del cinturón LATCH	
• Retirar el LATCH de los puntos de anclaje del vehículo	
• Almacenaje del LATCH	

Información especial

Cinturones de seguridad del vehículo.....	32-37
• Clip de cierre.....	37
Información adicional.....	38-44
• Almacenaje del anclaje	
• Apoya vasos	
• Soporte de la cabeza/Soporte del cuerpo/ Cubiertas de arnés	
• Cuidado y limpieza	
• Uso en aeronaves	
• Asiento de seguridad para autos de segunda mano	
Repuestos/Garantía.....	46
• Almacenaje de clip de cierre	
• Almacenaje de manual de instrucciones	

INFORMACIÓN IMPORTANTE

Ningún asiento de seguridad garantiza la protección contra lesiones en cualquier situación, pero su utilización correcta ayuda a reducir el riesgo de lesiones graves o la muerte.

LEA ATENTAMENTE ESTE MANUAL.

Información de registro

Los asientos de seguridad para niños (asientos para autos) se pueden retirar por razones de seguridad. Debe registrar este asiento en caso de que deba ser retirado, para que le puedan localizar. Envíela por correo hoy, o envíe su nombre, dirección y el número de modelo y fecha de fabricación del asiento de seguridad para niños a:

Graco Children's Products, Inc.
150 Oaklands Blvd.
Exton, PA 19341
o llame al 1-800-345-4109
o regístrelo en línea en
<http://www.gracobaby.com/carseatregistration>

Para obtener información sobre las retiradas:

- Llame a la línea gratuita de información de seguridad automotriz del Gobierno de EE.UU. al 1-888-327-4236 (TTY: 1-800-424-9153), o <http://www.NHTSA.gov>

Lista de control de seguridad

- ✓ Lea detenidamente este manual de instrucciones y las etiquetas del asiento de seguridad.
- ✓ Los niños de peso inferior a 20 libras (9 kg) **deben** usar el asiento **orientado hacia atrás**.
- ✓ No coloque el asiento **orientado hacia atrás** en el asiento del vehículo equipado con la bolsa de aire delantera.
- ✓ Siente a los niños con sistema de seguridad en el asiento trasero del vehículo siempre que sea posible.
- ✓ No deje a los niños solos.
- ✓ Coloque firmemente el asiento con el cinturón de seguridad del vehículo o el cinturón **LATCH**.
- ✓ No use el asiento de seguridad después de la fecha indicada en la parte trasera del mismo.
- ✓ No permita que nadie (niñera, familiares, etc.) use el asiento de seguridad para autos sin haber leído y comprendido primero todas las instrucciones.

LATCH

Este asiento de seguridad se puede colocar en el vehículo utilizando el cinturón de seguridad del vehículo o el sistema **LATCH** (para vehículos equipados con **LATCH**).

ADVERTENCIA - *Prevenga lesiones graves o la muerte:*

El incumplimiento de estas instrucciones y de las indicaciones de las etiquetas del asiento podría causar el choque del niño contra el interior del vehículo durante una parada repentina o un accidente. Sujete el asiento con un cinturón de seguridad del vehículo o un sistema **LATCH** que esté bien colocado según las indicaciones de este manual.

Elija el lugar adecuado para el asiento de seguridad en su vehículo.

Elija el modo de empleo correcto para el asiento de seguridad de acuerdo al tamaño de su niño. Los niños de peso inferior a 20 libras (9 kg) deben usar este asiento de seguridad **orientado hacia atrás**. La orientación de los niños hacia la parte delantera del vehículo les podría causar lesiones graves o la muerte. La Academia Norteamericana de Pediatría (AAP por sus siglas en inglés) recomienda que los bebés estén sentados orientados hacia atrás hasta los 2 años o hasta que alcancen la altura y el peso máximo para sentarse orientados hacia atrás que se indica en el asiento.

El sistema de cinturones de seguridad del vehículo **DEBE** sujetar firmemente el asiento de seguridad. No todos los cinturones de seguridad de todos los vehículos pueden utilizarse con los asientos de seguridad.

Si el cinturón de seguridad del vehículo no sujeta firmemente el asiento de seguridad, lea la sección "Cinturones de seguridad del vehículo".

No coloque nunca el asiento de seguridad en el asiento delantero del vehículo a menos que lo recomiende el manual de propietario del vehículo. La Administración Nacional de Seguridad de Tráfico en Carreteras (NHTSA) advierte a los propietarios de vehículos de que según las estadísticas de accidentes, los niños viajan más seguros en el asiento trasero. Remítase al manual del propietario del vehículo para obtener información sobre la instalación de los asientos de seguridad en los vehículos con la bolsa de aire.

⚠ ADVERTENCIA-Prevenga lesiones graves o la muerte (cont.):

Se debe reemplazar el asiento de seguridad si ha sufrido un accidente. ¡ **NO** lo use de nuevo! Un accidente podría causar daños ocultos y usarlo de nuevo podría causar lesiones graves o la muerte.

NO use el asiento de seguridad si ha resultado dañado o si faltan piezas.

NO use accesorios o piezas que no sean los proporcionados por Graco, ya que ello podría alterar el rendimiento del asiento de seguridad.

El asiento de seguridad de **orientación trasera** debe nivelarse correctamente:

- Una posición demasiado reclinada podría causar lesiones o la expulsión del asiento.
- Una posición demasiado vertical podría causar dificultad respiratoria.

Introduzca las correas de arnés en las ranuras adecuadas para su niño. No deje nunca al niño solo, ni siquiera mientras duerme, ya que se podría quedar atrapado entre las correas y asfixiarse o estrangularse.

NO retire el sistema **LATCH** del asiento de seguridad. Si usa el cinturón de seguridad del vehículo para sujetar el asiento de seguridad, debe almacenar los conectores **LATCH** (consulte la sección "Almacenaje del **LATCH**")

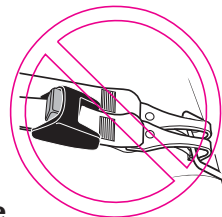

No conecte nunca dos conectores **LATCH** a un punto de anclaje inferior del vehículo a menos que el fabricante del vehículo lo especifique.

INFORMACIÓN BÁSICA

ADVERTENCIA

NO ponga este sistema de seguridad para niños en un asiento del vehículo que tenga instalado una bolsa de aire delantera. Si la bolsa de aire se infla, puede golpear al niño y al sistema de seguridad para niños con mucha fuerza y causar lesiones serias o la muerte de su niño. Consulte el manual del propietario del vehículo para obtener información sobre las bolsas de aire laterales y la instalación del sistema de seguridad para niños.



Certificación

Este asiento de seguridad cumple o excede todos los requisitos requeridos por la Norma Federal 213 de Seguridad de Automóviles para uso en automóviles y aeronaves.

Asiento de seguridad desocupado

Sujete siempre el asiento de seguridad con el sistema **LATCH** o el cinturón de seguridad del vehículo, incluso cuando esté desocupado. Al detenerse de repente, Si el asiento de seguridad no está sujeto puede causar lesiones a los pasajeros.

Asientos peligrosos del vehículo

No use el asiento de seguridad en los asientos del vehículo orientados hacia atrás o hacia un lado.

INFORMACIÓN BÁSICA (cont.):

Vida útil del asiento de seguridad

DEJE de usar el sistema de seguridad para niños y tírelo después de la fecha que aparece **MOLDEADA** en la sistema de seguridad para niños.

Busque la fecha impresa en el asiento en el lugar indicado.

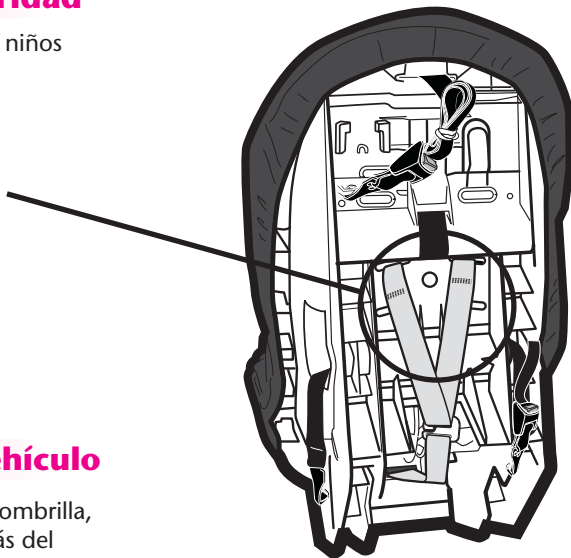

Protección del asiento del vehículo

Proteja el asiento del vehículo. Use una alfombrilla, una toalla o una manta fina debajo y detrás del asiento de seguridad.

Cuando hace calor

Las piezas del asiento de seguridad se pueden calentar mucho bajo el sol o cuando hace calor.

Para evitar quemaduras, compruebe siempre la temperatura del asiento antes de sentar a los niños.

¿QUÉ ES EL LATCH?

Las Normas Federales para Seguridad de Automóviles de Estados Unidos han determinado un nuevo sistema de instalación de asientos de seguridad en los vehículos. Este sistema se denomina **LATCH**, que son las siglas en inglés de:

Anclaje inferior y superior para niños.

Sistema LATCH para vehículos:

El **LATCH** del vehículo consta de un punto de anclaje superior y dos puntos de anclaje inferiores.

Los manuales del propietario de algunos vehículos emplean el término **ISOFIX** para definir al nuevo sistema de anclaje para asientos de seguridad para autos. El asiento de seguridad con **LATCH** también puede usarse en asientos del vehículo equipados con **ISOFIX**.

Los vehículos nuevos suelen tener uno o varios asientos equipados con puntos de anclaje **LATCH**.

Si el vehículo viene equipado con **LATCH**, se pueden ver los puntos de anclaje inferiores en el pliegue del asiento del vehículo. Si no se ven, puede que estén marcados con un símbolo (**Fig. a**) o un punto de color.

Vea el manual del propietario de su vehículo para informarse sobre las ubicaciones exactas, la identificación de los anclajes y los requisitos para su uso con el asiento de seguridad.

Compruebe las ubicaciones del anclaje superior del vehículo en el manual del propietario del vehículo. Se pueden localizar por medio de los símbolos de anclaje (**Fig. b** o **Fig. c**).

Asiento típico en un vehículo de pasajeros. Otros tipos de vehículos pueden tener otras ubicaciones para el sistema **LATCH**.

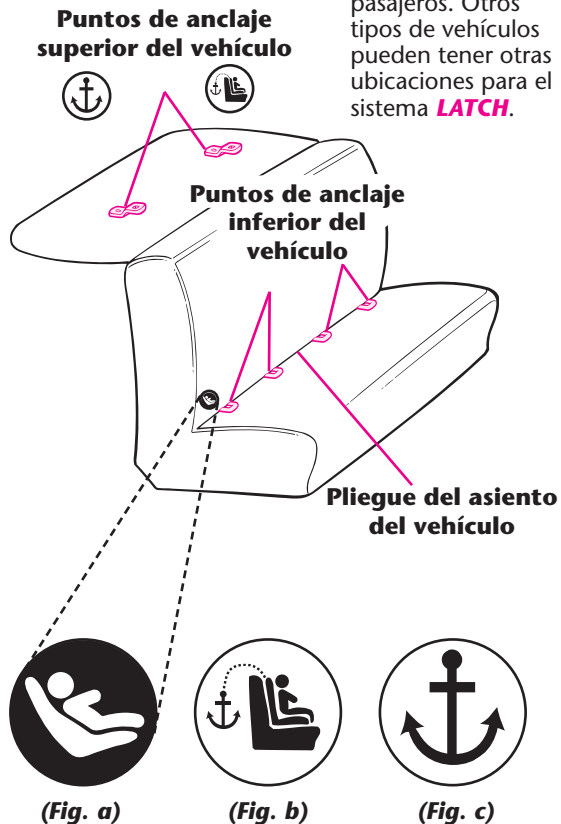

SISTEMA LATCH

El **LATCH** consta de un cinturón de anclaje inferior permanente y una correa de anclaje superior (**Fig. a**).

Utilice con **LATCH ÚNICAMENTE** en el asiento recomendado por el fabricante del vehículo.

Los puntos de anclaje **LATCH** inferiores del vehículo se definen como a 11 pulgadas desde el centro de un anclaje **LATCH** al centro de otro anclaje **LATCH**. Si lo permite el manual del propietario de su vehículo, la posición de sentado en el centro se puede usar si el espacio del anclaje es 11 pulgadas o más.

Use el cinturón del vehículo (no los conectores **LATCH**) en instalaciones para niños que pesen más de 48 libras (21,7 kg).

NOTA: Algunos fabricantes de vehículos usan calificaciones más bajas del peso para los conectores **LATCH**, de manera que debe consultar el manual del dueño del vehículo o llamar al fabricante del vehículo para confirmar los límites de los conectores **LATCH** de su vehículo.

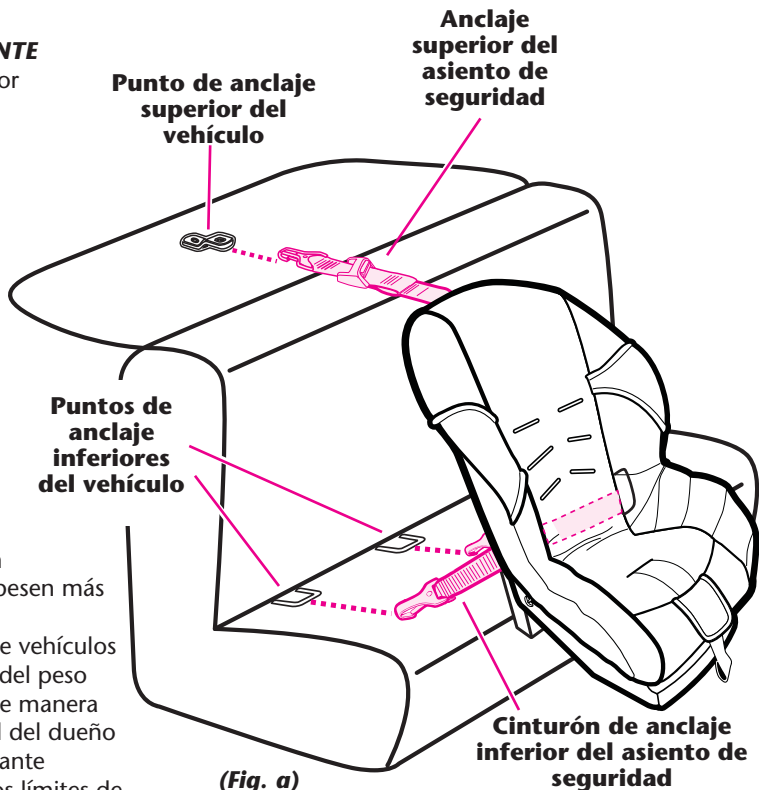

CARACTERÍSTICAS

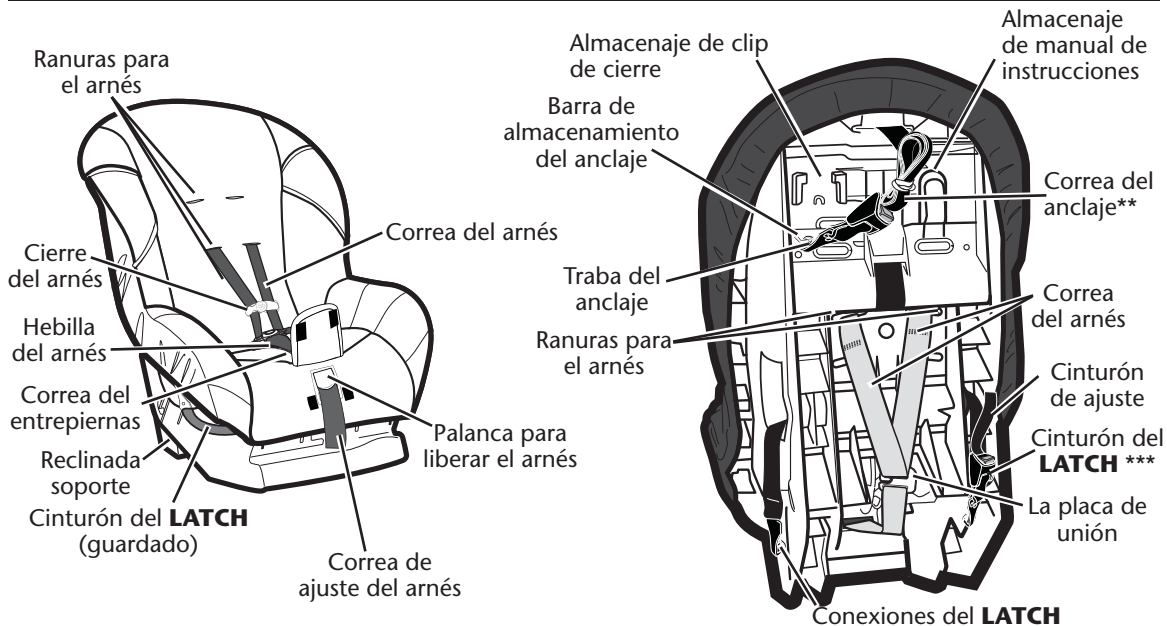

Los vehículos ahora vienen equipados (o pueden estar equipados) con puntos de sujeción del anclaje detrás de algunos asientos. Un anclaje sujeta la parte superior del sistema de seguridad para niños a la carrocería del vehículo. Cuando se usa debidamente con el cinturón de seguridad del vehículo o el **LATCH, el anclaje ayuda a reducir las lesiones en una parada repentina o accidente.

***Las Normas Federales de Seguridad para Vehículos Automotor de Estados Unidos han determinado un nuevo sistema de instalación de sistemas de seguridad para niños en los vehículos. El sistema se denomina **LATCH**. **El LATCH debe usarse SOLAMENTE EN LUGAR del cinturón del vehículo si el vehículo está equipado con puntos de anclaje LATCH. Por favor, consulte el manual del propietario del vehículo para identificar las ubicaciones del LATCH en su vehículo.**

LÍMITES DE ALTURA Y PESO

Orientado hacia atrás: 4 a 40 libras (1,8-18 Kg)

- Niños que pesan menos que 20 libras (9 kg) **DEBEN** sentarse **orientados hacia atrás**.
- Niños de 20 y 40 libras de peso (9 y 18 kg) pueden sentarse **orientados hacia atrás**.



IMPORTANTE: Este asiento de seguridad para autos cuenta con la certificación para utilizarlo **orientados hacia atrás** con niños de hasta 40 libras de peso (18 kg). Sin embargo, es probable que algunos niños que se acercan a las 40 libras (18 kg) resulten ser demasiado altos para viajar **orientados hacia atrás**. La parte de arriba de la cabeza debe estar por lo menos 1 pulgada (2.5cm) por debajo de la parte de arriba del sistema de seguridad del niño. Se debe ajustar su asiento de seguridad orientado hacia delante, solamente si pesa más de 20 libras (9 kg) y es capaz de sentarse por sí mismo ✱.



← Orientado hacia delante →

Orientados hacia delante: de 20 a 50 libras (de 9 a 22,7 kg)

- El niño no debe exceder las 45 pulgadas (114,3 cm). La parte superior de las orejas del niño debe quedar a o por debajo del respaldo del asiento del sistema de seguridad para niños.
- Los niños de 20 a 40 libras (de 9 a 18 kg) que son capaces de sentarse por sí mismos pueden sentarse orientados hacia delante ✱. Si no se pueden sentar por sí solos, ajuste el asiento de seguridad **orientado hacia atrás**.
- Los niños de 40 a 50 libras (de 18 a 22,7 kg) y hasta 45 pulgadas (114,3 cm) de altura **DEBEN** sentarse orientados hacia delante.



✱ La Academia Norteamericana de Pediatría (AAP por sus siglas en inglés) recomienda que los bebés estén sentados orientados hacia atrás hasta los 2 años o hasta que alcancen la altura y el peso máximo para sentarse orientados hacia atrás que se indica en el asiento.

Niños prematuros o de bajo peso de nacimiento

Un niño prematuro o de bajo peso de nacimiento corre peligro en un vehículo o aeronave.

Según la American Academy of Pediatrics (Academia de Pediatría de los Estados Unidos), estos niños podrían sufrir dificultades de respiración si son recostados de forma incorrecta en un asiento de seguridad.

Graco aconseja que pida a su médico o al personal del hospital que examinen a su niño y que le recomienden un asiento o cama para auto adecuado **antes de que** usted y su niño salgan del hospital.

Cuando el asiento de seguridad se les queda chico a los niños

⚠ ADVERTENCIA

Prevenga lesiones graves o la muerte:

- La parte superior de las orejas del niño debe quedar por debajo del respaldo del asiento del sistema de seguridad para niños.
- Los hombros del niño **NO DEBEN** quedar por encima de la ranura superior del arnés.

INSTALACIÓN ORIENTADA HACIA ATRÁS CON LATCH

1 El cinturón **LATCH** debe pasar por la apertura del asiento de seguridad destinada al modo **de orientación trasera**. (vea la página 29, **fig. d**).

El cinturón debe mantenerse en posición plana sin torcerse.

2 Coloque el asiento de seguridad en posición **reclinada** (vea **fig. a** y las página 25, **fig. g**) **Orientado hacia atrás** en el asiento del vehículo equipado con anclajes **LATCH**.

3 Para facilitar la instalación, extienda el cinturón **LATCH** hasta el máximo.

4 Enganche los conectores a los anclajes inferiores del vehículo (**fig. b**). Jale los conectores para asegurarse que están bien sujetos a los puntos de anclaje. (**fig. c**).

5 Presione fuertemente en el centro del asiento de seguridad para comprimir el cojín del asiento del vehículo al tiempo que aprieta el cinturón **LATCH** jalando la correa (**fig. d**).

6 Tire de adelante hacia atrás y de izquierda a derecha al pasaje del cinturón para asegurarse de que esté perfectamente instalado (**fig. e**). El sistema de seguridad para niños no deberá moverse de un lado a otro ni hacia adelante más de 1 pulgada (2,5 cm).

Asegúrese de que el cinturón de anclaje inferior se mantiene apretado y no se suelta de la posición de apretado. De no mantenerse apretado, colóquelo en otro asiento o póngase en contacto con Servicio al Cliente.

7 Compruebe el indicador de nivel del asiento de seguridad.

El vehículo **debe** estar en una superficie plana con el niño dentro del asiento de seguridad al comprobar el indicador de nivel.

El indicador **DEBE** quedar completamente dentro de la zona verde (**fig. f**). Si es necesario, coloque toallas enrolladas debajo del asiento, exactamente en el pliegue del asiento del vehículo, hasta que quede completamente dentro de la zona verde. Vuelva a comprobar el indicador de nivel.

NO use el anclaje superior con el asiento de seguridad **orientado hacia atrás**. Se **debe** almacenar el anclaje superior (vea "Almacenaje del anclaje" en la página 38).

Realice esta prueba cada vez que viaje con su niño.

INSTALACIÓN ORIENTADA HACIA ATRÁS CON LATCH (cont.)

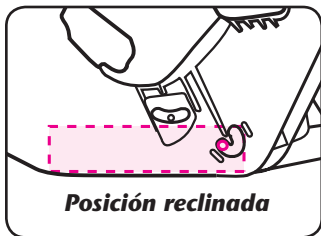

Posición reclinada

(fig. a)

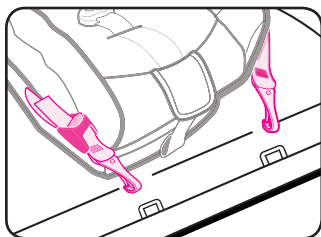

(fig. b)

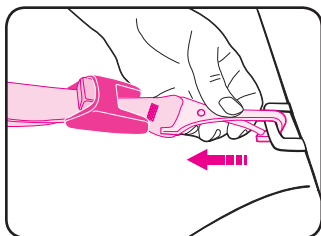

(fig. c)

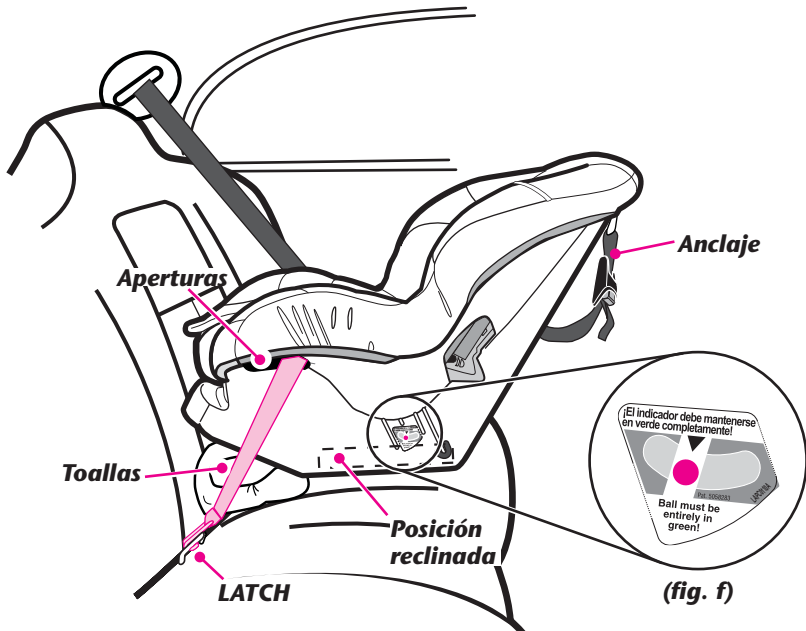

Toallas

Aperturas

Anclaje

Posición reclinada

LATCH

(fig. f)

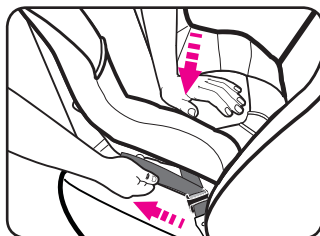

(fig. d)

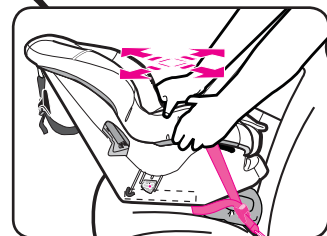

(fig. e)

INSTALACIÓN ORIENTADA HACIA DELANTE CON LATCH

- 1 El cinturón **LATCH** debe pasar por la apertura del asiento de seguridad destinada al modo de orientación delantera (vea la página 29, **fig. e**).

El cinturón debe quedar plano y no torcido.

- 2 Ajuste el asiento de seguridad a la posición **vertical** (vea **fig. a** y las página 25, **fig. g**) Asegure el soporte reclinaable en la posición vertical empujando las lengüetas en la posición trabado. Colóquelo **orientado hacia delante** en el asiento del vehículo equipado con anclajes **LATCH**.

- 3 Para facilitar la instalación, extienda el cinturón **LATCH** hasta el máximo.

- 4 Enganche los conectores a los anclajes inferiores del vehículo (**fig. b**). Jale los conectores para asegurarse de que están bien conectados a los puntos de anclaje (**fig. c**).

- 5 Deslice el sistema de seguridad para niños hasta que esté en contacto con el respaldo del asiento del vehículo.

- 6 Presione fuertemente en el centro del asiento de seguridad para comprimir el cojín del asiento del vehículo al el cinturón **LATCH** jalando la correa. Oprima el centro del asiento de seguridad con la rodilla (**fig. d**).

- 7 Tire de adelante hacia atrás y de izquierda a derecha al pasaje del cinturón para asegurarse de que esté perfectamente instalado (**fig. e**). El sistema de seguridad para niños no deberá moverse de un lado a otro ni hacia adelante más de 1 pulgada (2,5 cm).

Asegúrese de que el cinturón de anclaje inferior se mantiene apretado y no se suelta de la posición de apretado. De no mantenerse apretado, colóquelo en otro asiento o póngase en contacto con Servicio al Cliente.

- 8 Conecte el gancho de la correa de anclaje (**A**) al anclaje (**B**) y apriételo del todo (**fig. f**).

El cinturón debe quedar plano y no estar retorcido.

Realice esta prueba cada vez que viaje con su niño.

INSTALACIÓN ORIENTADA HACIA DELANTE CON LATCH (cont.)

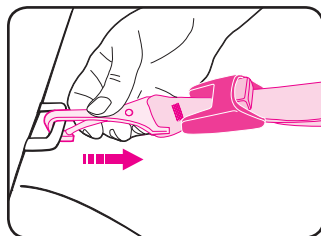
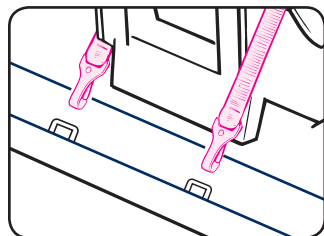
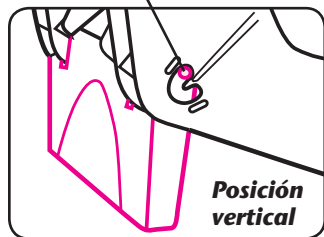
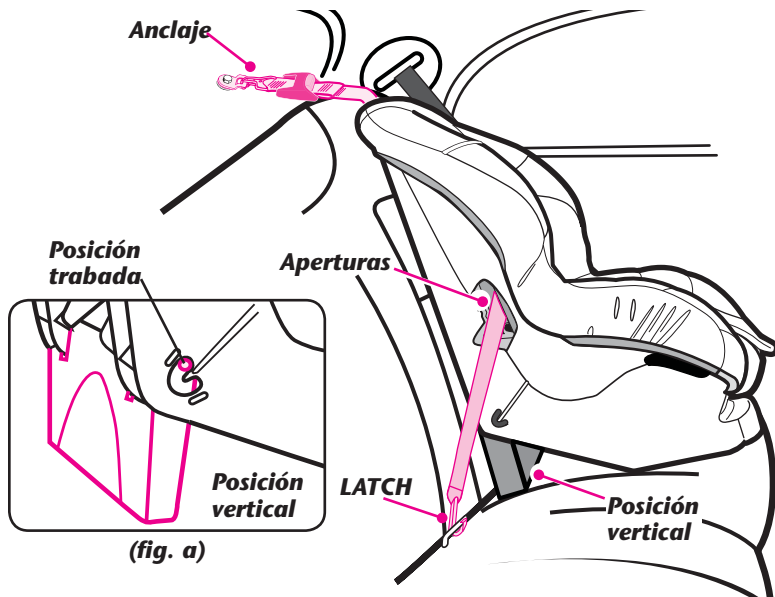

(fig. c)

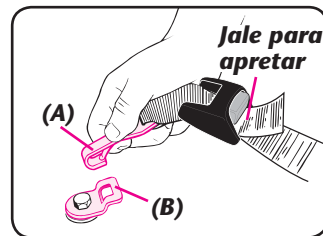

(fig. e)

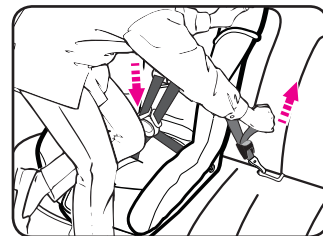

(fig. d)

INSTALACIÓN DE ORIENTACION TRASERA CON LOS CINTURONES DE SEGURIDAD DEL VEHÍCULO

ADVERTENCIA

El cinturón **LATCH** DEBE almacenarse cuando se utilice el cinturón de seguridad del vehículo para instalar el asiento de seguridad.

- 1 Almacene el cinturón **LATCH** conectando los conectores por las aperturas para la orientación hacia adelante (vea la página 31, **fig. k**).
 - Enganche los conectores a la barra de almacenaje de cada lado (**fig. a**).
 - Ajuste el cinturón **LATCH** para evitar se afloje demasiado jalando la correa.
- 2 Coloque el asiento de seguridad en posición **reclinada** (vea **fig. b** y las página 25, **fig. g**). **Orientada hacia atrás** en el asiento del vehículo.
- 3 Pase el cinturón de seguridad del vehículo por las aperturas y abróchelo.
- 4 Presione fuertemente en el centro del asiento de seguridad para comprimir el cojín del asiento del vehículo al tiempo que aprieta el cinturón de seguridad del vehículo (**fig. c**).

- 5 Tire de adelante hacia atrás y de izquierda a derecha al pasaje del cinturón para asegurarse de que esté perfectamente instalado (**fig. d**). El sistema de seguridad para niños no deberá moverse de un lado a otro ni hacia adelante más de 1 pulgada (2,5 cm). El cinturón de regazo del vehículo **DEBE** mantenerse apretado. Si no queda bien sujeto, vea “Cinturones de seguridad del vehículo” en la página 32.

- 6 Compruebe el indicador de nivel del asiento de seguridad.

El vehículo **debe** estar en una superficie plana con el niño dentro del asiento al comprobar el indicador de nivel.

El indicador **DEBE** quedar completamente dentro de la zona verde (**fig. e**). Si es necesario, coloque toallas enrolladas debajo del asiento, en el pliegue del asiento del vehículo, hasta que quede completamente dentro de la zona verde. Vuelva a comprobar el indicador de nivel.

NO use el anclaje superior con el asiento de seguridad **orientado hacia atrás**. Se **debe** almacenar el anclaje superior (vea “Almacenaje del anclaje” en la página 38).

Realice esta prueba cada vez que viaja con su niño.

INSTALACIÓN DE ORIENTACION TRASERA CON LOS CINTURONES DE SEGURIDAD DEL VEHÍCULO (cont.)

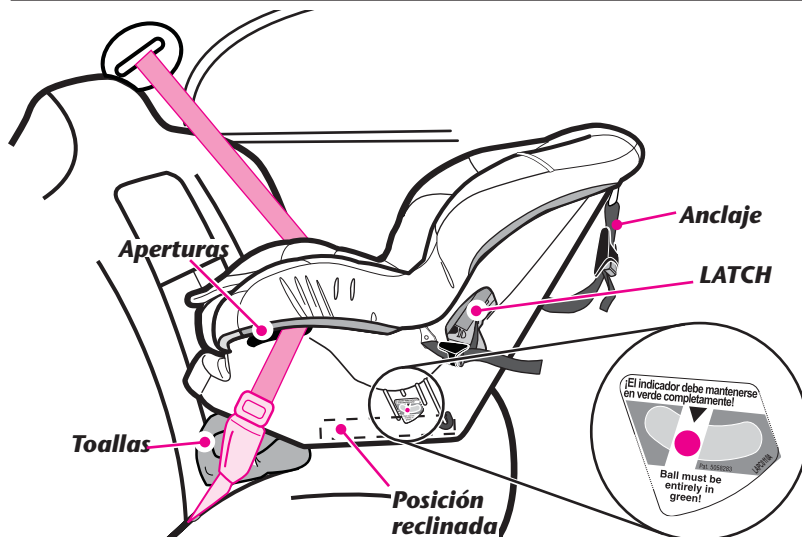

Instalación con cinturón de seguridad para la cintura / hombro

(fig. e)

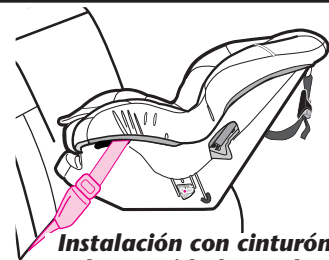

Instalación con cinturón de seguridad para la cintura solamente

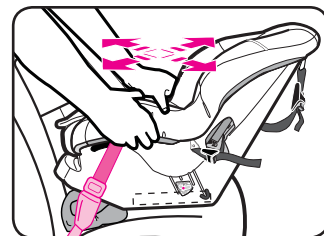

(fig. d)

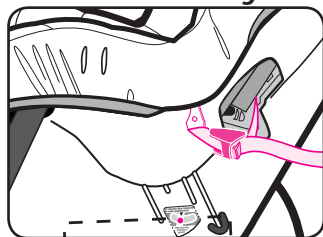

(fig. a)

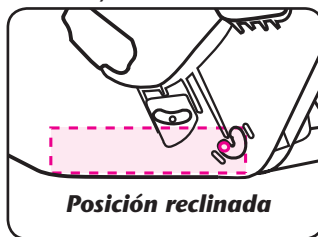

(fig. b)

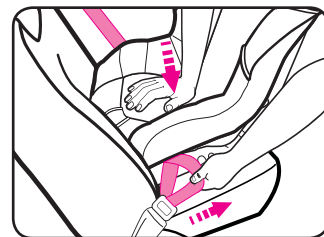

(fig. c)

INSTALACIÓN ORIENTADA HACIA DELANTE CON EL CINTURÓN DE SEGURIDAD DEL VEHÍCULO

ADVERTENCIA

El cinturón **LATCH** **DEBE** almacenarse cuando se utilice el cinturón de seguridad del vehículo para instalar el asiento de seguridad.

1 Almacene el cinturón **LATCH** conectando los conectores a través de las aperturas destinadas a la orientación trasera (vea la página 31, **fig. j**).

- Enganche los conectores a la barra de almacenaje de cada lado (**fig. a**).
- Ajuste el cinturón **LATCH** para evitar que se afloje demasiado, jalando la correa.

2 Ajuste el asiento de seguridad a la posición **vertical** (vea **fig. b** y las página 25, **fig. g**) Asegure el soporte reclinable en la posición vertical empujando las lengüetas en la posición trabado. Colóquelo **orientado hacia delante** en el asiento del vehículo.

Deslice el sistema de seguridad para niños hasta que esté en contacto con el respaldo del asiento del vehículo.

3 Pase el cinturón de seguridad del vehículo por las aperturas. Abroche el cinturón (**fig. c**).

4 Presione fuertemente en el centro del asiento de seguridad para comprimir el cojín del asiento del vehículo al tiempo que aprieta el cinturón de seguridad del vehículo. Oprima el centro del asiento de seguridad con la rodilla (**fig. d**).

5 Tire de adelante hacia atrás y de izquierda a derecha al pasaje del cinturón para asegurarse de que esté perfectamente instalado. (**fig. e**). El sistema de seguridad para niños no deberá moverse de un lado a otro ni hacia adelante más de 1 pulgada (2,5 cm). El cinturón de regazo del vehículo **DEBE** mantenerse apretado. Si no queda bien sujeto, vea “Cinturones de seguridad del vehículo” en la página 32.

6 Conecte el gancho de la correa de anclaje (**A**) al anclaje (**B**) y apriételo del todo (**fig. f**). Si el vehículo no cuenta con puntos de anclaje para conectar el gancho, debe almacenarlo; vea “Almacenaje del anclaje” en la página 38. El cinturón debe quedar plano y no estar retorcido.

Realice esta prueba cada vez que viaja con su niño.

INSTALACIÓN ORIENTADA HACIA DELANTE CON EL CINTURÓN DE SEGURIDAD DEL VEHÍCULO (cont.)

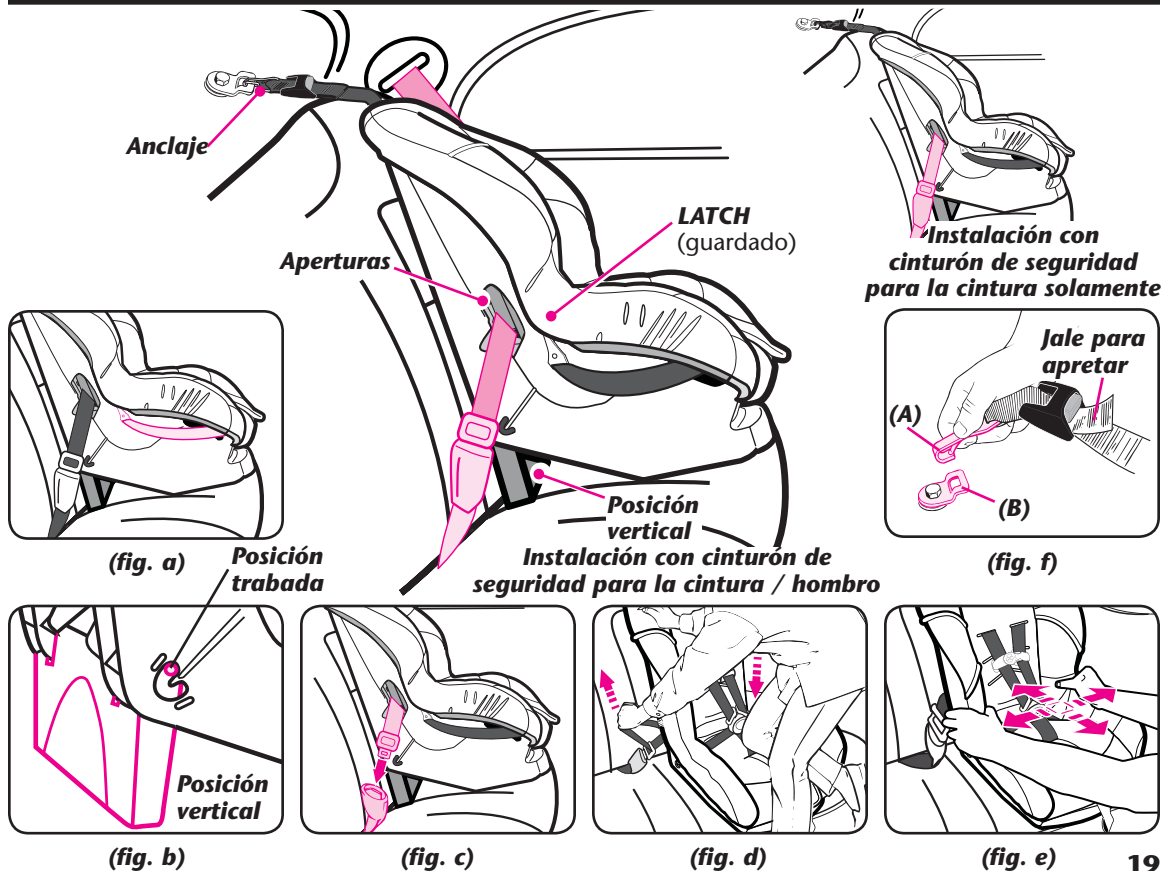

COLOCAR AL NIÑO EN EL ASIENTO DE SEGURIDAD

Compruebe el sistema del arnés:

ORIENTADO HACIA ATRÁS

- **Orientado hacia atrás - 4 a 40 libras (1,8 a 18 kg)** Las correas del arnés deben pasar por las ranuras **inferiores** o **medias** **a nivel** o por **debajo de** los hombros.

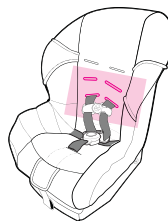

- La altura del arnés debe estar siempre **a o por debajo** de los hombros del niño. El soporte del cuerpo **DEBE** usarse si los hombros están debajo de las ranuras más bajas.

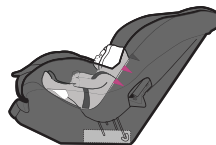

- La parte de arriba de la cabeza debe estar por lo menos **1 pulgada por debajo** de la parte de arriba del sistema de seguridad del niño.

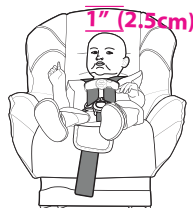

COLOCAR AL NIÑO EN EL ASIENTO DE SEGURIDAD (cont.)

ORIENTADO HACIA DELANTE

- **Orientado hacia delante - 20 a 30 libras (9 a 13,6 kg) y tienen por lo menos un año de edad.** Las correas del arnés deben pasar por las ranuras **medias** o **superiores a nivel** o por **encima** de los hombros.
- **Orientado hacia delante - 30 a 50 libras (13,6 a 22,7 kg)** Las correas del arnés DEBE pasar por las **superiores**. **NO** use las ranuras medias para niños de peso superior a 30 libras (13.6 kg).
- Altura del arnés debe estar siempre **a** o por **encima** de los hombros del niño.
- La parte superior de las **orejas** del niño debe quedar **a** o **por debajo** del respaldo del asiento del sistema de seguridad para niños.



COLOCAR AL NIÑO EN EL ASIENTO DE SEGURIDAD (cont.)

ADVERTENCIA

Para prevenir lesiones graves o la muerte:

- **Mantenga las correas del arnés bien apretadas y colocadas en los hombros con el cierre del arnés abrochado al nivel de las axilas. Ajuste las correas del arnés para que estén apretadas.**
- **No ponga almohadillas, mantas ni cojines debajo de las correas o del niño, a menos que sean proporcionados por Graco.**
- **El niño debe llevar ropa que no estorbe al abrochar el arnés.**

- 1 Coloque al niño en el asiento de seguridad con la espalda apoyada contra el respaldo del asiento.
- 2 Coloque las correas del arnés por encima de los hombros del niño e inserte la(s) lengüeta(s) en la hebilla. Jale la(s) lengüeta(s) para asegurarse de que están bien sujetada(s).
- 3 Abroche el cierre del arnés:

Coloque el cierre del arnés a nivel de las axilas.
- 4 No debería poder apretar (**fig. a**) las correas del arnés. Una correa tensa no deberá estar floja. Se mantiene en una línea recta sin doblarse. No aprieta la carne del niño ni empuja el cuerpo del niño en una posición que no sea natural. Compruebe si las correas del arnés en el **pecho** y los **muslos** están bien ajustadas.
- 5 Se puede usar una toalla enrollada en cada lado como soporte para los niños pequeños (**fig. b**). Asegúrese de que las toallas no interfieren en el sistema del arnés. **NO** se deben colocar toallas debajo del niño.

COLOCAR AL NIÑO EN EL ASIENTO DE SEGURIDAD (cont.)

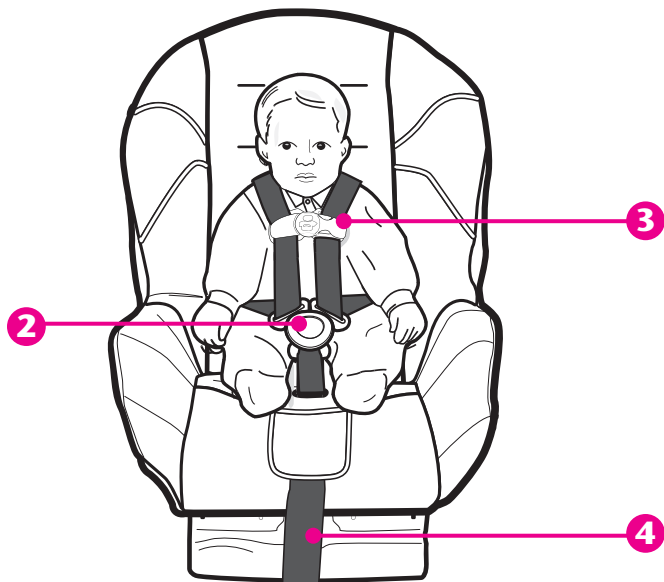

(fig. a)

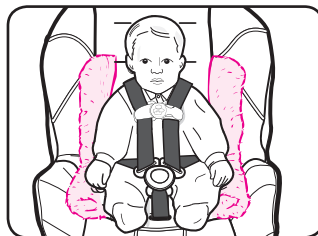

(fig. b)

OPERACIONES Y AJUSTES

1 **Correas del arnés (fig. a-b):**

- Para apretar: Tire la correa de ajuste del arnés (**fig. a**).
- Para soltar: Levante la palanca que jala los correas de los hombros (**fig. b**).

2 **Cierre del arnés (fig. c-d):**

- Para abrir: Oprima los lengüetas y sepárela.
- Para abrochar: Junte las dos mitades. Asegúrese que el cierre del arnés está abrochado, jalando cada mitad.

3 **Hebilla (fig. e-f):**

- Para abrochar: Inserte ambas lengüetas en la hebilla. Jale las lengüetas para asegurarse de que están cerradas.
- Para desabrochar: Oprima el botón rojo y jale las lengüetas de la hebilla.

4 **Posiciones reclinada / vertical (fig. g):**

Orientado hacia atrás - SE DEBE usar la posición reclinada.

Posición reclinada: Saque el soporte y gírelo para meterlo dentro del asiento.

Orientado hacia delante - SE DEBE usar la posición vertical.

Posición vertical: Gire el soporte hacia fuera y empújelo dentro del asiento (**fig. g**). Asegure el soporte reclinable en la posición vertical empujando las lengüetas en la posición trabado.

Las correas del arnés **DEBEN** quedar sueltas. Asegúrese de que las correas del arnés no quedan enganchadas en el soporte.

OPERACIONES Y AJUSTES (cont.)



(fig. a)

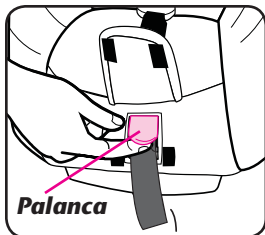

(fig. b)

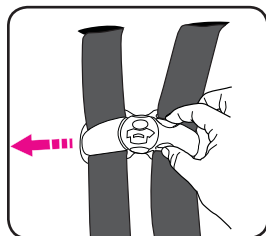

(fig. c)

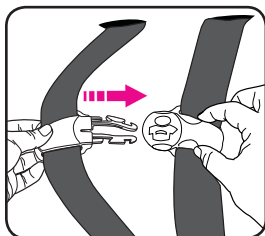

(fig. d)

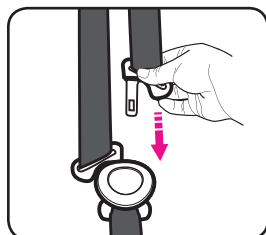

(fig. e)

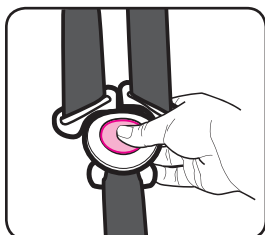

(fig. f)

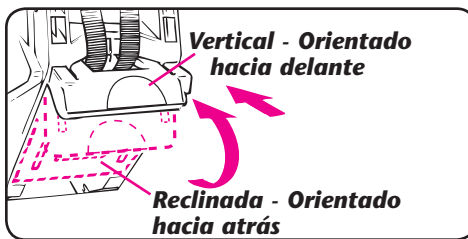
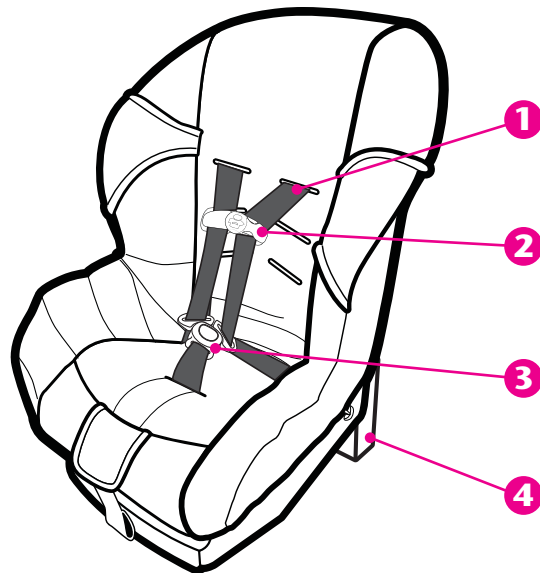

(fig. g)

OPERACIONES Y AJUSTES (cont.)

5 Cambiar las ranuras de las correas del arnés:

A Suelte las correas del arnés:

Levante la palanca (**fig. b, pg. 25**) que jala los correas de los hombros.

B Quite ambos bucles de las correas de los hombros de la placa de unión de la parte trasera del asiento.

C Cambie las ranuras de las correas del arnés.

Asegúrese que las correas del arnés pasan por las ranuras correspondientes de la almohadilla del asiento y del asiento de seguridad.

Puede resultar necesario quitar la almohadilla de la parte superior del asiento al realizar el cambio.

D Vuelva a conectar los bucles de las correas del arnés a la placa de unión:

• Para bebés o niños pequeños:

Primero coloque el bucle de la correa derecha **superior** en la placa de unión, y después coloque el bucle de la correa izquierda **superior**. (**fig. h - fig. i**).

NOTA: Asegúrese de que los extremos de las correas quedan detrás de la placa de unión. (**fig. j**).

• Para niños más grandes:

Primero coloque el bucle de la correa derecha **inferior** en la placa de unión, y después coloque el bucle de la correa izquierda **inferior**. (**fig. k - fig. l**).

NOTA:

- Asegúrese que los bucles de ambas correas quedan bien sujetos dentro del gancho de la placa de unión (**fig. m**).
- Asegúrese que las correas **NO** están torcidas y pasan detrás del soporte (**fig. g**).

OPERACIONES Y AJUSTES (cont.)

Para bebés o niños pequeños

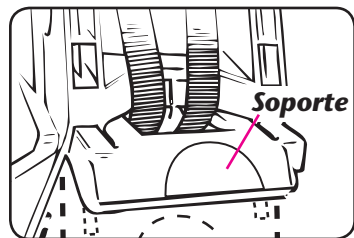
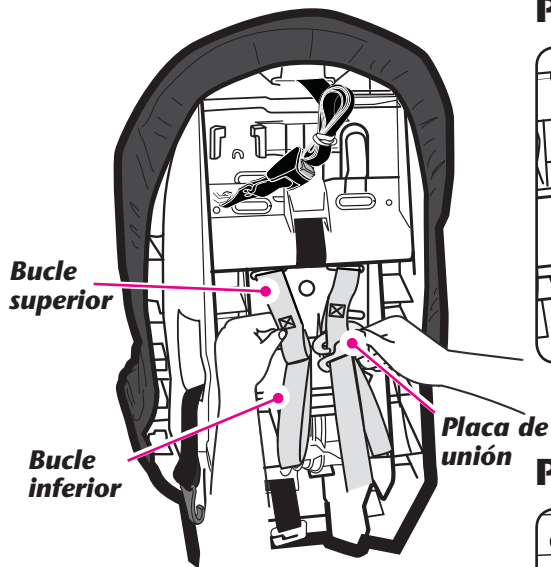

(fig. g)

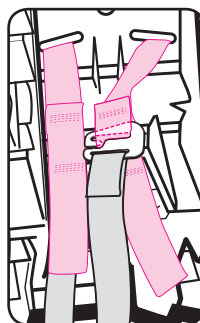

(fig. h)

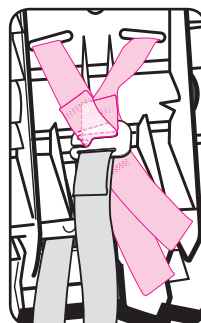

(fig. i)

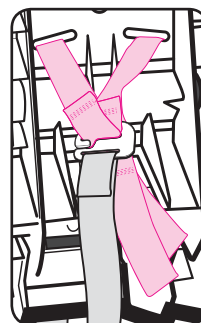

(fig. j)

Para niños más grandes

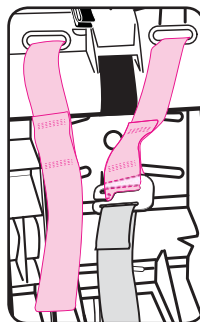

(fig. k)

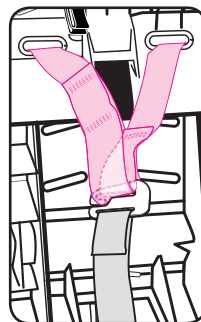

(fig. l)

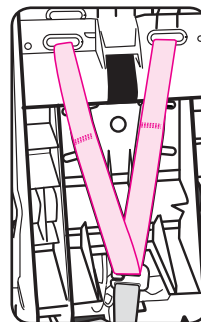

(fig. m)

OPERACIONES Y AJUSTES (cont.)

6 Colocación del cinturón **LATCH**:

El cinturón **LATCH** DEBE pasar por las aperturas adecuadas según la orientación del asiento.

- A** Quite la almohadilla de la parte delantera del asiento, sacando los clips de dos botones en el borde delantero inferior del asiento (**fig. a**) y la traba de 2 botones del centro del asiento (en ciertos modelos).

Al quitar la almohadilla, se verá el cinturón **LATCH** giratorio (**fig. b**).

- B** Gire el cinturón **LATCH** para que pase por las aperturas correctas (Pg 29, **fig. d** and **fig. e**). Los cinturones deben estar planos y tensos contra el sistema de seguridad para niños **ANTES** de reemplazar las almohadillas del asiento con trabas de 2 botones. El cinturón del **LATCH** no debe interferir con el arnés. (**fig. c**)

- C** Vuelva a colocar la almohadilla en el asiento, apretando los clips de dos botones para colocarlos en su lugar. **NO** deje que las trabas de 2 botones interfieran con el cinturón **LATCH** o el cinturón del asiento del vehículo.

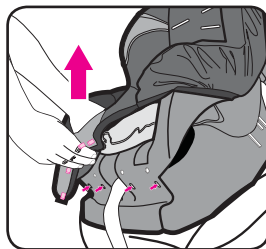

(fig. a)

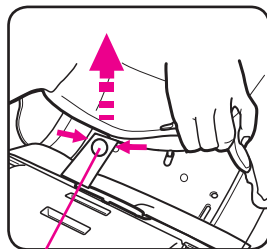

(fig. b)

Cinturón LATCH giratorio (debajo de la almohadilla del asiento)

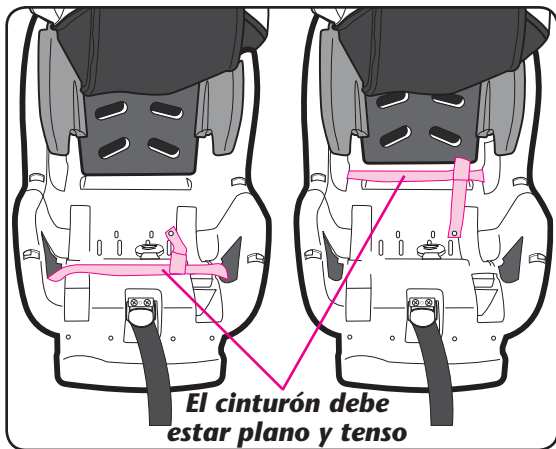

El cinturón debe estar plano y tenso

(fig. c)

OPERACIONES Y AJUSTES (cont.)

Pase el cinturón **LATCH** por las aperturas de **orientación hacia atrás** para:

- Usar **el sistema LATCH orientado hacia atrás**.
- Almacenaje **LATCH** con el uso del cinturón de seguridad del vehículo **orientado hacia delante**.
Pg. 31, **fig. j**.

Pase el cinturón **LATCH** por las aperturas de orientación hacia delante para:

- Usar **el sistema LATCH orientado hacia delante**.
- Almacenaje **LATCH** con el uso del cinturón de seguridad del vehículo **orientado hacia atrás**.
Pg. 31, **fig. k**.

Todos los cinturones deben estar planos y la hebilla de ajuste debe mirar hacia adelante para facilitar el ajuste.

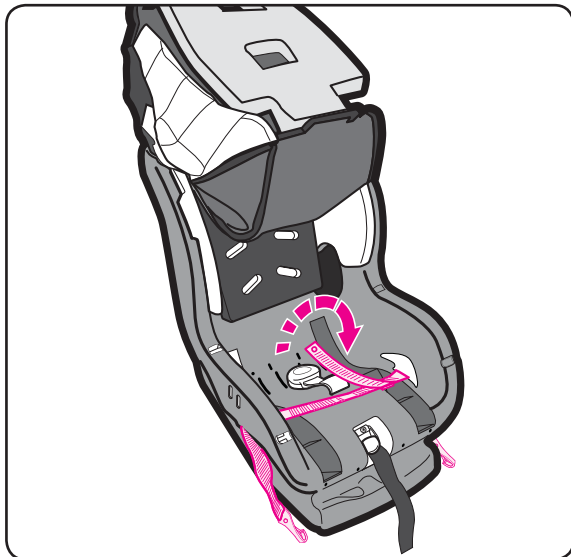

Aperturas orientado hacia atrás

(fig. d)

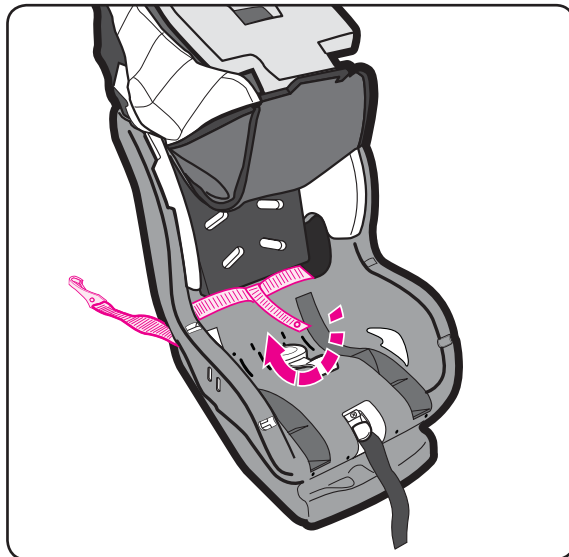

Aperturas orientado hacia delante

(fig. e)

OPERACIONES Y AJUSTES (cont.)

7 Retirar el **LATCH** de los puntos de anclaje del vehículo:

A Para sacar el **LATCH**, oprima el botón mientras tira del cinturón **LATCH** como se indica (**fig. f**).

Oprima el asiento, comprimiendo el cojín del asiento del vehículo para reducir la tensión del cinturón de anclaje inferior.

B Oprima y sujete la bisagra **LATCH**. (**fig. g**).

C Empuje el conector hacia dentro, levante el conector y jálalo (en el sentido opuesto al punto de anclaje) (**fig. h**).

Repita los pasos B y C para el otro conector.

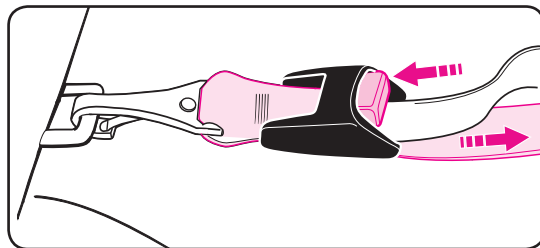

(fig. f)

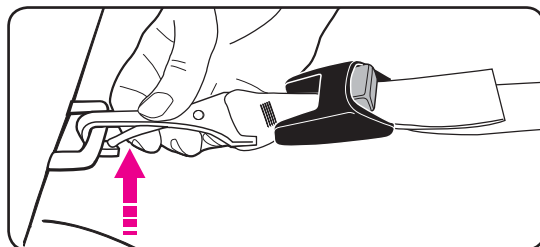

(fig. g)

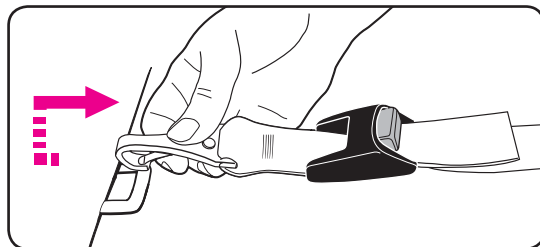

(fig. h)

OPERACIONES Y AJUSTES (cont.)

8 Almacenaje **LATCH**:

- Ubique las barras de almacenaje **LATCH** debajo la almohadilla del asiento en el lado del asiento de seguridad infantil (**fig. i**).
- Abroche el sistema **LATCH** en la barra de almacenaje como se indica. (**fig. j o k**)

Repita para el otro lado del asiento.

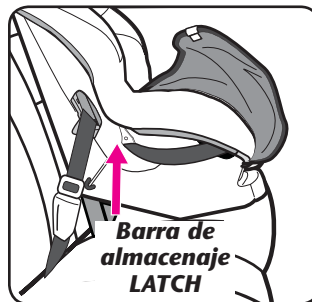

(fig. i)

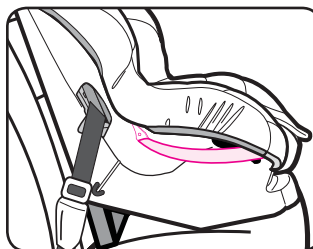

(fig. j)

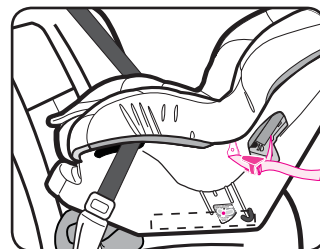

(fig. k)

CINTURONES DE SEGURIDAD DEL VEHÍCULO

ADVERTENCIA

No se pueden usar todos los cinturones de seguridad de vehículos con los asientos de seguridad. Durante el manejo, sujete siempre el asiento con el cinturón de seguridad de regazo o con una parte del cinturón de regazo/hombro que no cambie de longitud.

Para lograr la instalación del asiento de seguridad más segura:

- Lea la sección del manual del propietario del vehículo referente a la instalación de los asientos de seguridad y el uso de los cinturones de seguridad con los asientos.
- Siga las instrucciones de todas las etiquetas del cinturón de seguridad del vehículo y del asiento de seguridad.

Si el asiento no queda bien sujeto después de seguir las instrucciones de este manual, de las etiquetas de los cinturones de seguridad del vehículo y del manual del propietario del vehículo:

- Coloque el asiento de seguridad en otro asiento diferente e inténtelo de nuevo, o
- Póngase en contacto con el concesionario del vehículo para que le proporcionen piezas de modificación de los cinturones de seguridad que posiblemente necesite.

CINTURONES DE SEGURIDAD DEL VEHÍCULO (cont.)

Cinturones ubicados delante del pliegue del asiento

Los cinturones de seguridad del vehículo ubicados delante del pliegue en el asiento quizá no sujeten bien el asiento. Consulte el manual del propietario del vehículo o visite el concesionario del vehículo para informarse sobre los requisitos de instalación de los asientos.

- Si queda aprobado para utilizarlo con el asiento, instálelo y compruebe si está perfectamente instalado jalando el asiento de atrás hacia delante. Si el asiento se desplaza hacia delante, NO use estos cinturones de seguridad.

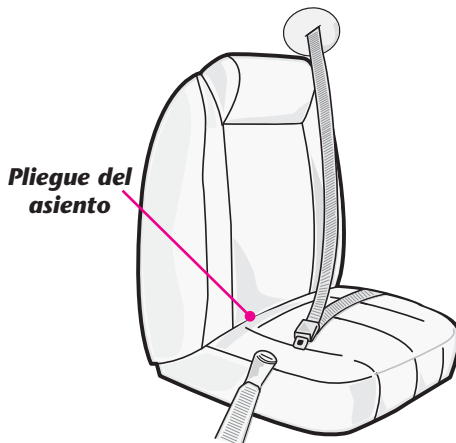
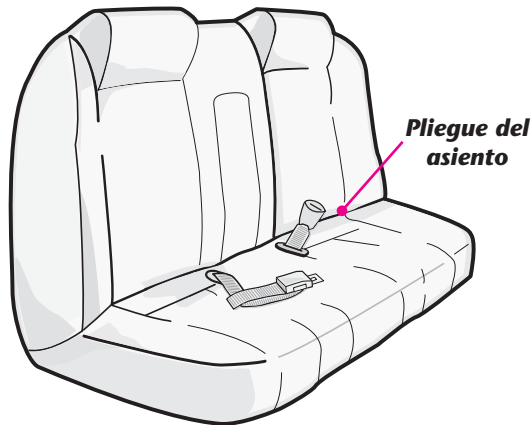

CINTURONES DE SEGURIDAD DEL VEHÍCULO (cont.)

Cinturones de regazo - ajustables manualmente

La placa de cierre en algunos cinturones de seguridad se puede deslizar y soltar tras abrocharla al asiento en ciertos ángulos. En este caso, dé la vuelta a la placa de cierre (**fig. a**) y vuelva a abrocharla. Compruebe la instalación de nuevo para ver si funciona. Si no funciona, coloque el asiento de seguridad en otra posición diferente.

Cinturones de regazo - con retractor

Los cinturones de regazo con retractor pueden o no sujetar el asiento firmemente.

Siga estos pasos para determinar si su sistema de retractor que sujeta el asiento firmemente :

- Saque el cinturón de seguridad del todo.
- Deje que el cinturón se retraiga aproximadamente 6 pulgadas (15 cm).
- Saque el cinturón de nuevo.

Si el cinturón se cierra a tope y **no puede** jalarlo más, usted dispone de un retractor de cierre automático que se puede usar con el asiento. Recuerde, cuando instale el asiento, saque el cinturón del todo, abróchelo y luego, apriételo.

Si **puede** sacar el cinturón de nuevo (paso c arriba), tiene un retractor de cierre para emergencias que **NO SE DEBE** usar con el asiento.

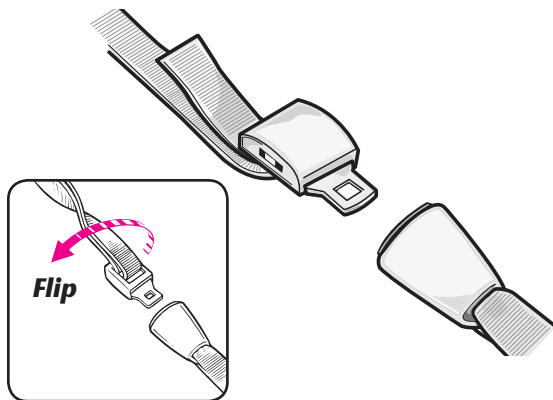

(fig. a)

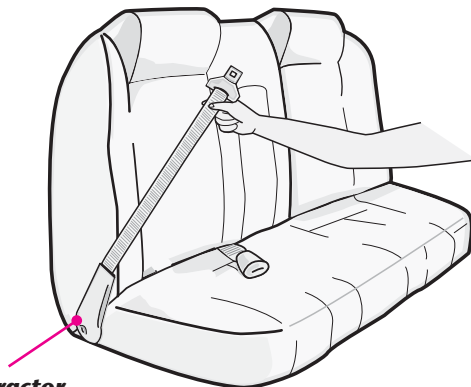

Retractor

CINTURONES DE SEGURIDAD DEL VEHÍCULO (cont.)

Cinturón pasivo - cinturón de regazo con cinturón de hombro motorizado

NO SE DEBE usar con ningún asiento.

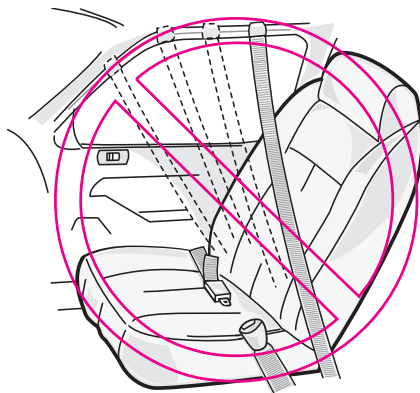

Cinturón pasivo - cinturón de regazo y hombro montado en la puerta

NO SE DEBE usar con ningún asiento.
Los cinturones no se mantendrán apretados durante el manejo del auto.

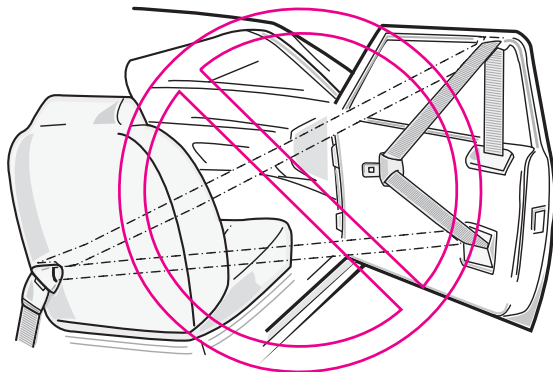

CINTURONES DE SEGURIDAD DEL VEHÍCULO (cont.)

Cinturón combinado de regazo / hombro con placa de cierre deslizante

Jale la placa de cierre (**fig. a**). Si el cinturón se desliza fácilmente por la placa de cierre, **SE DEBE** utilizar un clip de cierre (vea la sección “Clip de cierre” en la página 37).

Algunos cinturones combinados de regazo / hombro con placas de cierre deslizantes se pueden convertir al “**modo de cierre automático**” que permitirá utilizarlos sin clip de cierre. Consulte el manual del propietario del vehículo y lea la etiqueta ubicada en los cinturones para ver las instrucciones.

Algunos cinturones replegables con traba de emergencia (Emergency Locking Retractor, ELR) se convertirán en cinturones replegables con traba automática (Automatic Locking Retractor, ALR) si uno tira todo el cinturón hacia afuera. Consulte el manual del dueño del vehículo.

Cinturón combinado de regazo / hombro con una placa de cierre fija

La placa de cierre fija de algunos cinturones de seguridad se puede deslizar y soltar tras abrocharla al asiento en ciertos ángulos. En este caso, dé la vuelta a la placa de cierre (**fig. b**) y vuelva a abrocharla. Compruebe la instalación de nuevo para ver si funciona. Si no funciona, coloque el asiento en otra posición diferente.

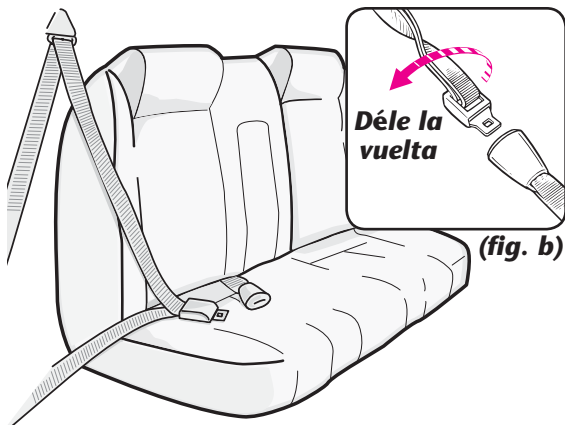
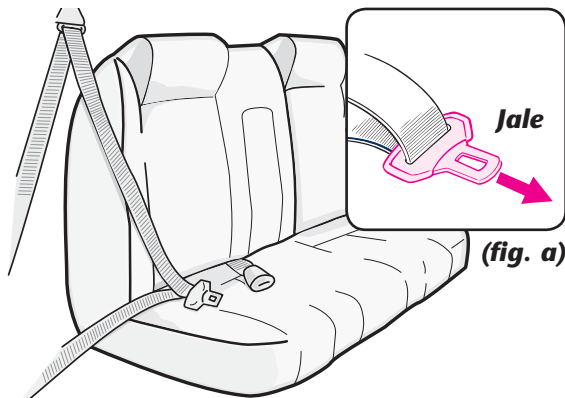

CINTURONES DE SEGURIDAD DEL VEHÍCULO (cont.)

Clip de cierre

ADVERTENCIA

Prevenga lesiones graves o la muerte:

- **No usar el clip de cierre cuando se requiere impide que el asiento quede bien sujeto.**
- **Quite el clip de cierre de los cinturones de seguridad cuando no lo utilice con el asiento.**
- **NO use el clip de cierre para acortar la longitud del cinturón de seguridad.**

SE DEBE usar el clip de cierre que se incluye con el asiento con el cinturón de seguridad del vehículo que se desliza fácilmente por la placa de cierre o cuando el cinturón de regazo no se pueda mantener bien sujeto.

- 1** Instale el asiento y apriete el cinturón de seguridad del vehículo.
- 2** Sujete los cinturones de seguridad en la placa de cierre (**fig. a**) y desabróchelos.
- 3** Deslice el clip de cierre en el cinturón de seguridad aproximadamente 1/2 pulgada (1.27 cm) y hasta 1 pulgada (2.5cm) opuesto a la placa de cierre.
- 4** Vuelva a abrochar el cinturón de seguridad.

- 5** Compruebe la instalación para ver si el asiento ha quedado bien sujeto. Si no ha quedado bien sujeto, quizá sea necesario apretar más el cinturón:
 - Desabroche el cinturón de seguridad del vehículo.
 - Sujete los cinturones y quite el clip de cierre.
 - Acorte la longitud de la parte del cinturón del regazo, jalándolo por la placa de cierre.
 - Vuelva a colocar el clip de cierre.
 - Abroche el cinturón de seguridad del vehículo.

Oprima el asiento en el cojín del asiento del vehículo para poder abrochar el cinturón de seguridad del vehículo.

Compruebe la instalación para ver si el asiento ha quedado bien sujeto. Si no, repita los pasos anteriores hasta que quede bien sujeto.

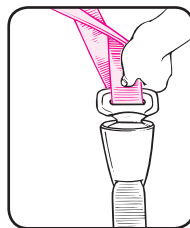

(fig. a)

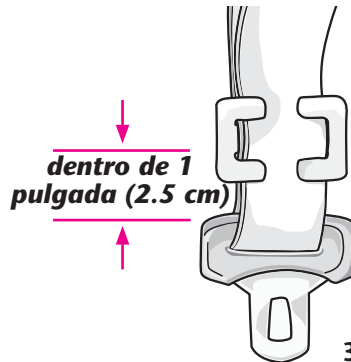

dentro de 1
pulgada (2.5 cm)

INFORMACIÓN ADICIONAL

Almacenaje del anclaje

NO conecte la correa de anclaje superior al vehículo al utilizar el asiento **orientado hacia atrás**.

El gancho del anclaje debe conectarse cuando el asiento se usa en **orientación trasera** o si el vehículo no viene equipado con los anclajes correspondientes.

Para almacenar el gancho del anclaje:

- Conecte el gancho del anclaje a la parte trasera del asiento como se indica.
- Jale el extremo suelto de la correa para apretarla.
- Enrolle el extremo suelto de la correa y sujétela con una goma.



Trasera del asiento de seguridad.

INFORMACIÓN ADICIONAL (cont.)

Apoyavasos (Disponible en algunos modelos)

ADVERTENCIA

Nunca ponga objetos filosos o con punta en el apoyavasos. En un accidente, estos objetos podrían golpear a su niño y causar serias heridas.

Disponible en ciertos modelos:

- Inserte las dos clavijas del apoyavasos en las dos ranuras del costado izquierdo o derecho del asiento. **1**
- Empuje el apoyavasos hacia abajo hasta que la traba se asegure al fondo del asiento. **2**. VERIFIQUE que el apoyavasos esté seguro tirando del mismo.

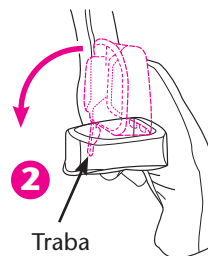
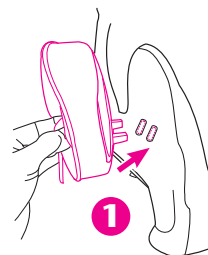
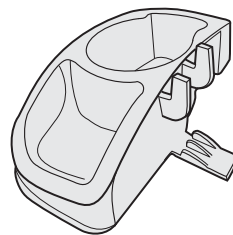

INFORMACIÓN ADICIONAL (cont.)

Soporte de la cabeza (Disponible en algunos modelos)

ADVERTENCIA

Para prevenir la eyección en un accidente o parada repentina, las correas del hombro deben pasar a través de las ranuras y estar debidamente colocadas sobre los hombros.

- Solamente use el apoyacabeza en las ranuras del medio o de abajo del arnés.



INFORMACIÓN ADICIONAL (cont.)

Soporte del cuerpo (Disponible en algunos modelos)

ADVERTENCIA

Para prevenir la eyección en un accidente o parada repentina, las correas del hombro deben pasar a través de las ranuras y estar debidamente colocadas sobre los hombros.

- El soporte del cuerpo **DEBE** usarse si los hombros están debajo de las ranuras más bajas.
- Nunca deje que el soporte del cuerpo se apile o se doble detrás del niño.



INFORMACIÓN ADICIONAL (cont.)

Cubiertas del arnés (Disponible en algunos modelos)

ADVERTENCIA

- Asegúrese de que el sistema del arnés esté asegurado correctamente.
- Revise que las correas del arnés no estén torcidas.
- Asegúrese de que las cubiertas del arnés no interfieran con la colocación del pasador del pecho.

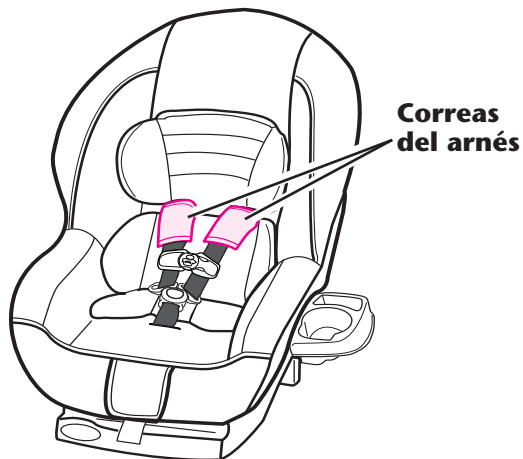

INFORMACIÓN ADICIONAL (cont.)

Cuidado y limpieza

Consulte la etiqueta de cuidado de la almohadilla del asiento para obtener las instrucciones de lavado.

Retirar la almohadilla:

Retire los dos bucles de las correas del arnés de la placa de unión de la parte trasera del asiento y páselos por la parte delantera de la almohadilla. Desabroche el cierre del arnés, retire las lengüetas de la hebilla. (vea las páginas 24-25)

- 1 Saque dos clips de dos botones del borde delantero inferior del armazón del asiento y del centro de la parte interior del armazón del asiento (en algunos modelos).

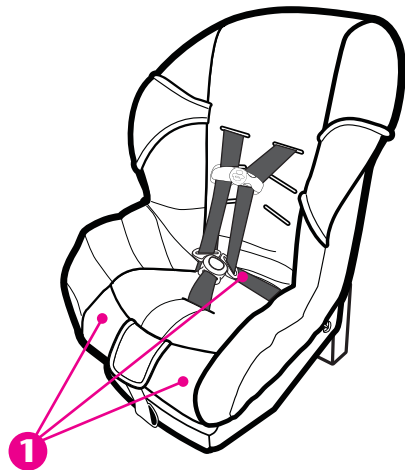

INFORMACIÓN ADICIONAL (cont.)

Almohadilla:

Saque las trabas de 2 botones de plástico. Se lavan a máquina por separado en el ciclo delicado y se secan al aire.

Correas del arnés y del sistema LATCH:

Se lava la superficie solamente con un jabón suave y un paño mojado.

Si las correas del arnés están deshilachadas o muy sucias, **DEBEN** reemplazarse.

Apoya vasos:

Se limpian con una solución de jabón suave y agua. Evite mojar las etiquetas.

Nunca use “detergentes domésticos”: pueden dañar el plástico.

Hebilla:

La hebilla deberá sujetarse haciendo un sonido, caso contrario, enjuague la hebilla con agua tibia. **NO** use detergentes domésticos. Nunca lubrique la hebilla.

ADVERTENCIA

Prevenga lesiones graves o la muerte:

- **La hebilla debe abrocharse correctamente.**
- **Inspeccione y limpie la hebilla periódicamente para quitar objetos o desechos que podrí an impedir la sujeción.**

Uso en aeronaves

Este asiento ha sido certificado para uso en aeronaves (vea la etiqueta del asiento). Póngase en contacto con las aerolíneas para obtener información sobre su política.

Utilice este asiento solamente en asientos de aeronaves **orientados hacia delante**.

Instale el asiento en la aeronave de la misma manera que se instala en un vehículo, cuando se usa el cinturón de seguridad del vehículo.

Asiento de seguridad para autos de segunda mano

Graco Children’s Products Inc. desaconseja prestar o regalar el asiento.

NOTAS

Para comprar repuestos o accesorios en los Estados Unidos,
por favor comuníquese con nosotros en:

www.gracobaby.com

O

1-800-345-4109

1 *Doble el manual de instrucciones.*

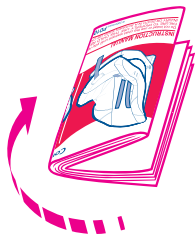

2 *Guarde el manual de instrucciones detrás de estas lengüetas.*

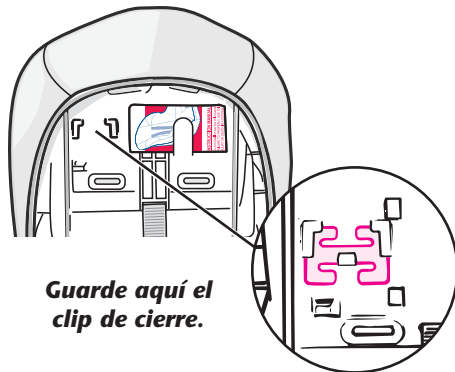

Guarde aquí el clip de cierre.